

D	Originalbetriebsanleitung	6
GB	Original operating manual	12
F	Notice d'utilisation d'origine	17
E	Manual de instrucciones original	23
I	Istruzioni per l'uso originali	29
NL	Originele gebruiksaanwijzing	35
S	Originalbruksanvisning	40
FIN	Alkuperäiset käyttöohjeet	45
DK	Original brugsanvisning	50
N	Originalbruksanvisning	55
P	Manual de instruções original	60
RUS	Оригинал Руководства по эксплуатации	66
CZ	Originál návodu k obsluze	72
PL	Oryginalna instrukcja eksploatacji	77

CLEANTEX CTL 36 E AC HD CTM 36 E AC HD

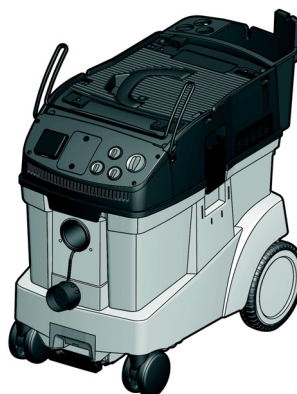

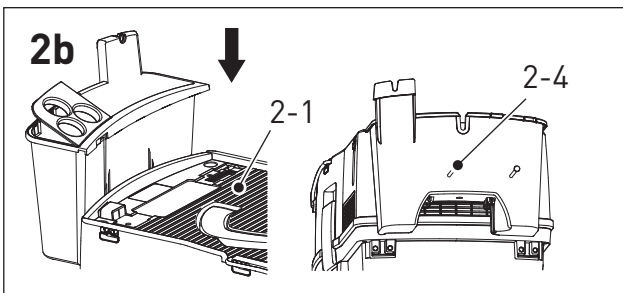

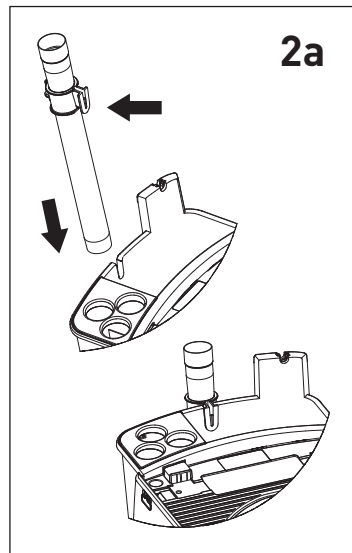
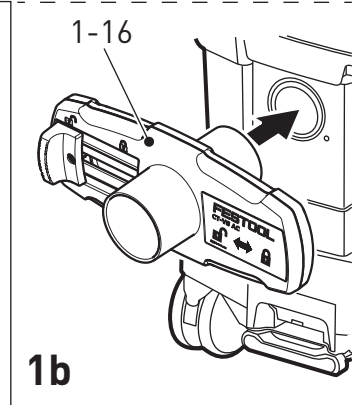
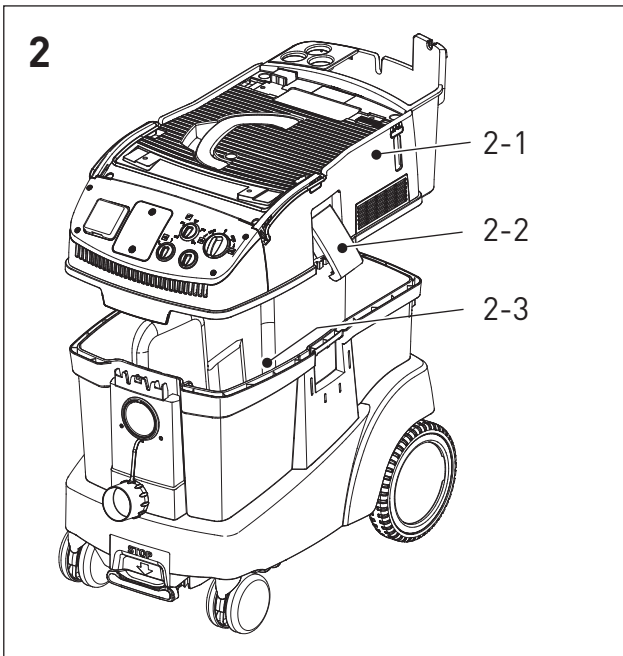
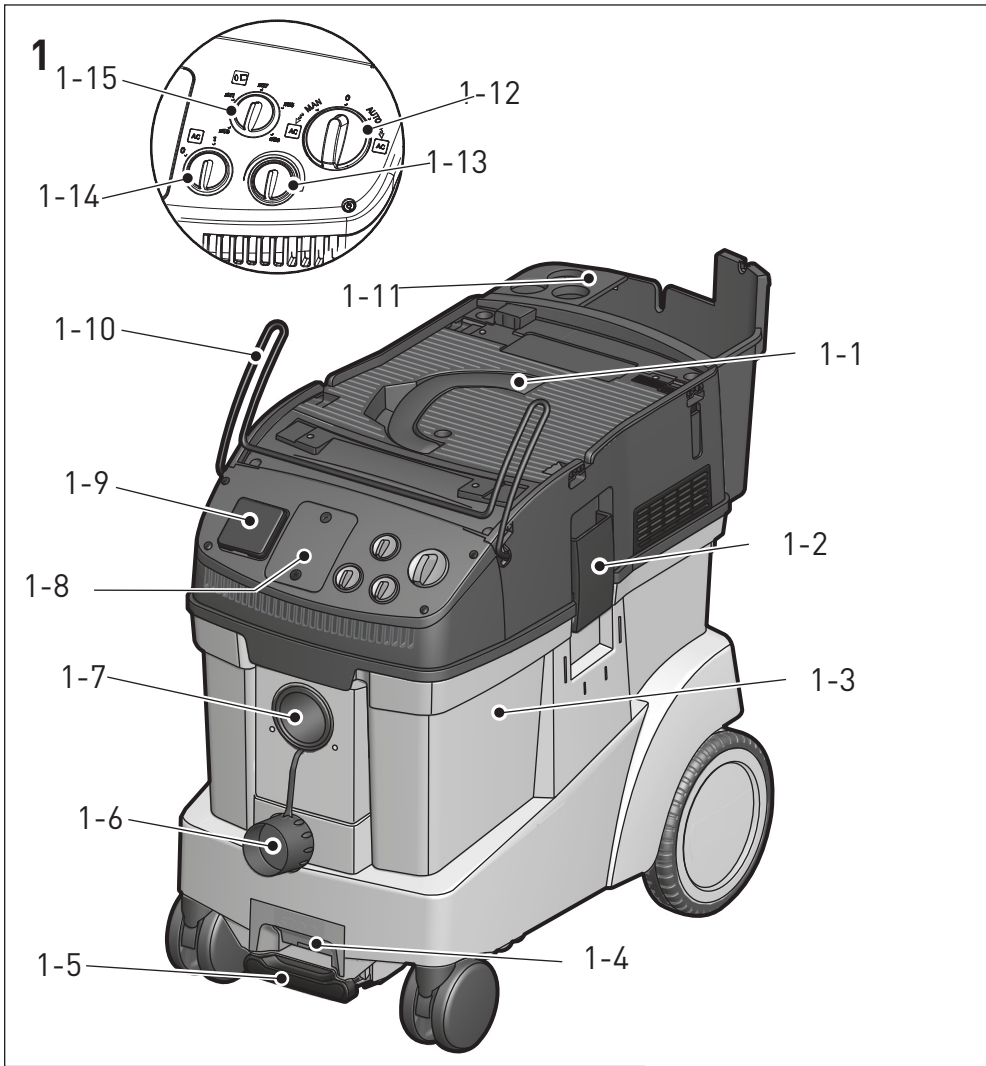
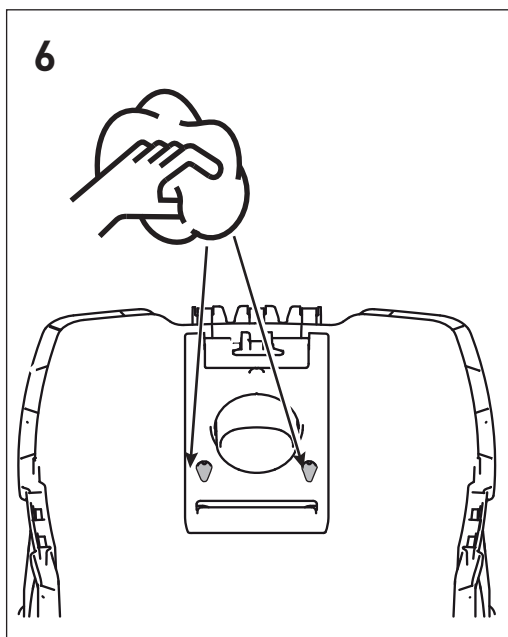
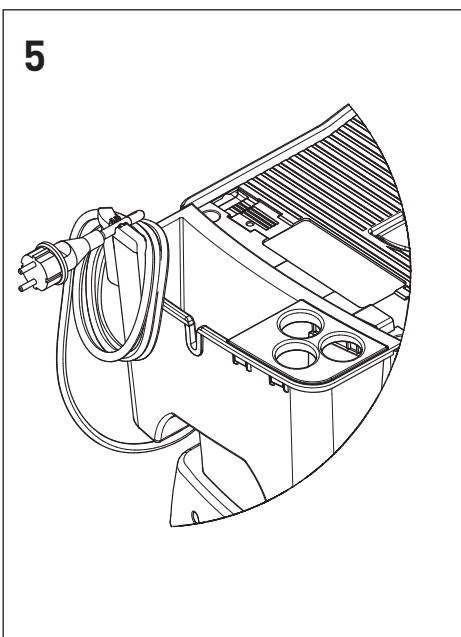
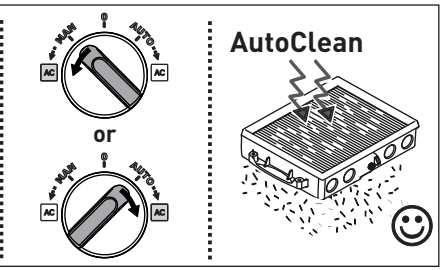
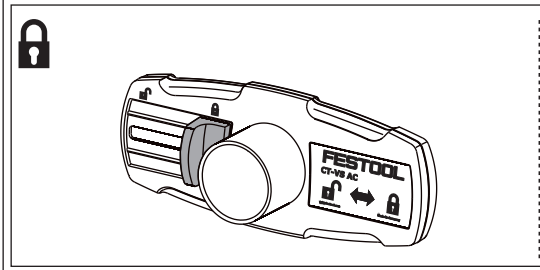
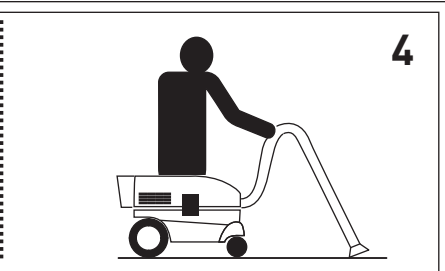
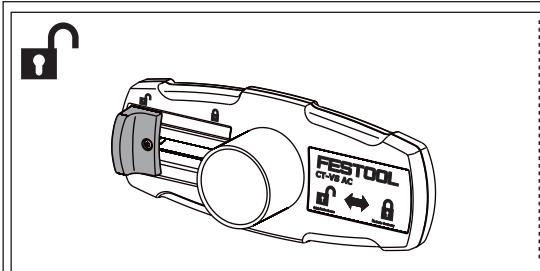
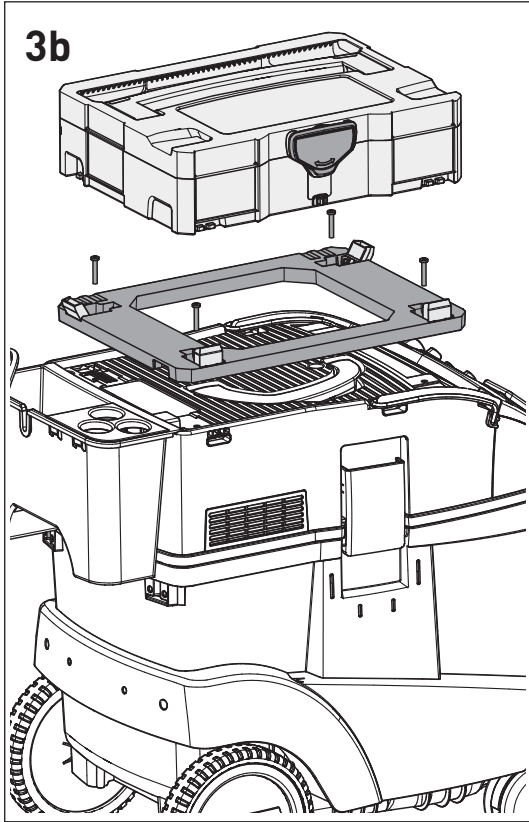
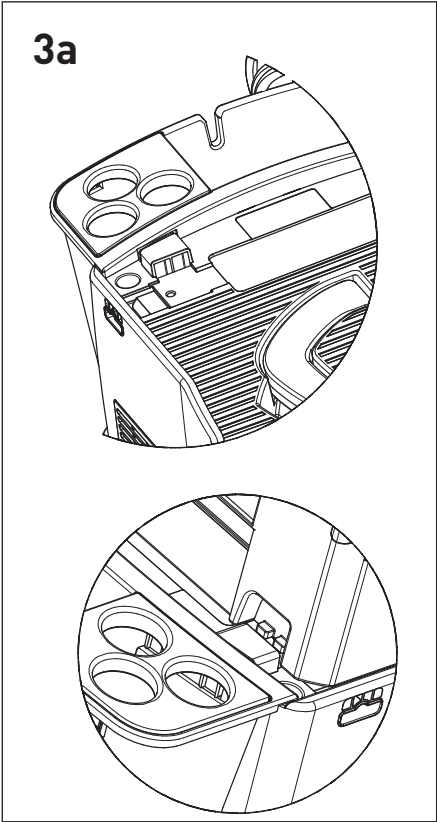

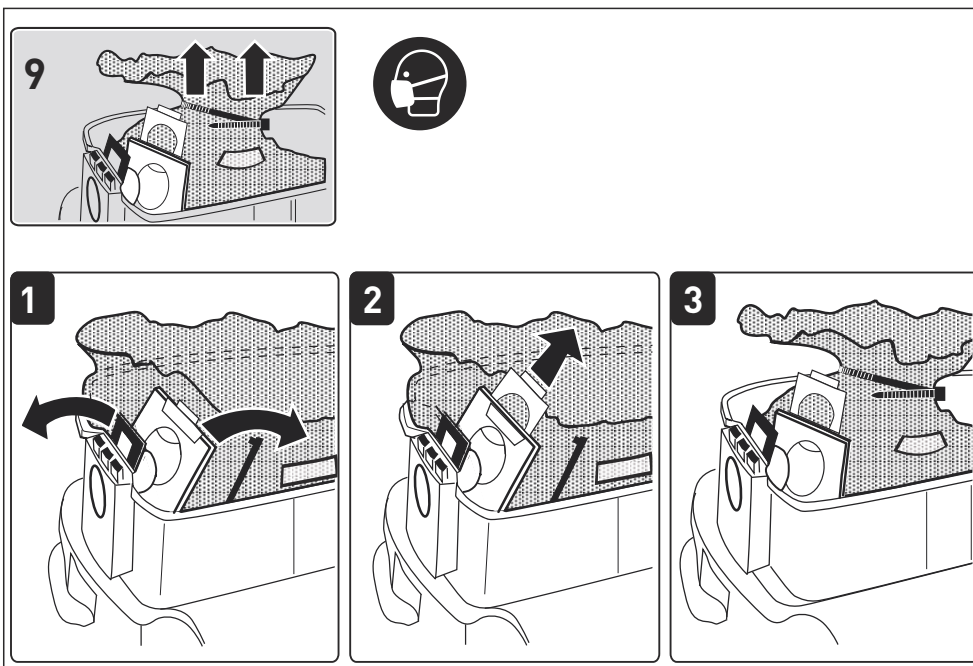
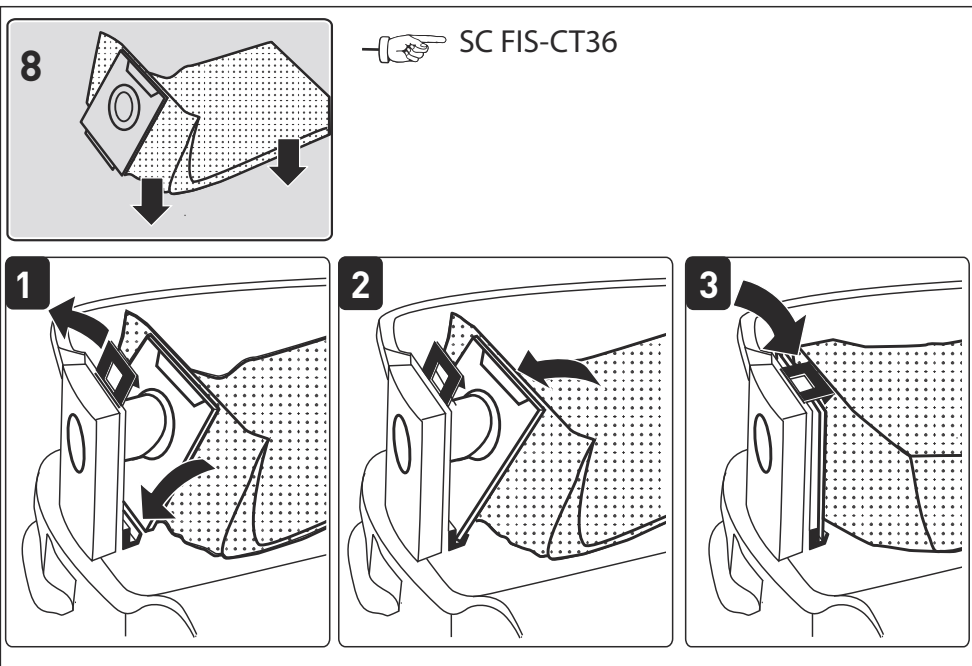
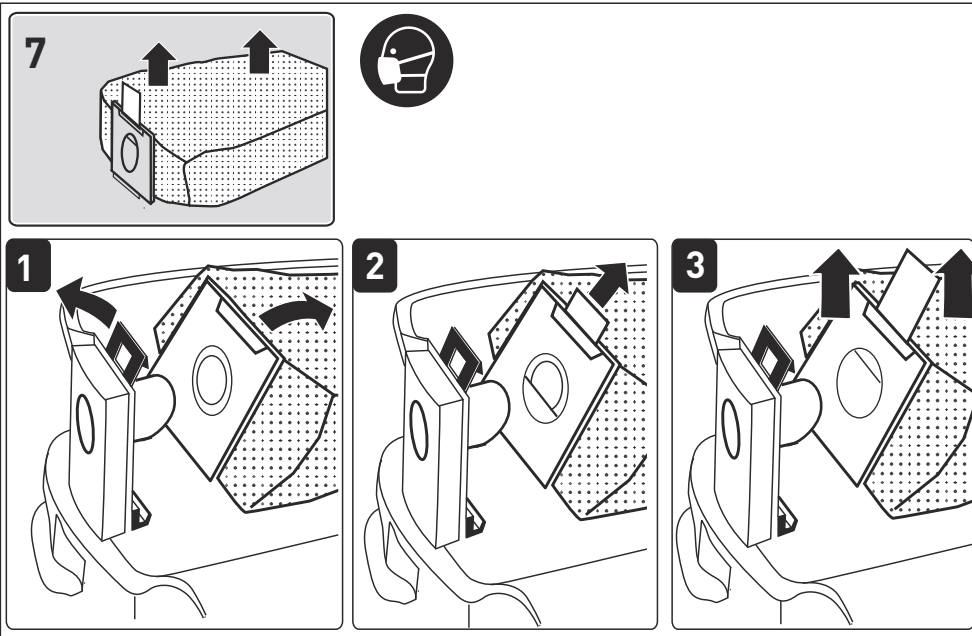

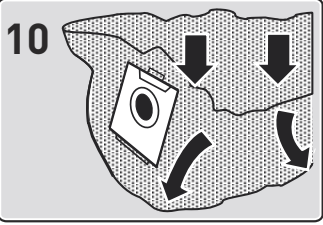

ENS-CT36

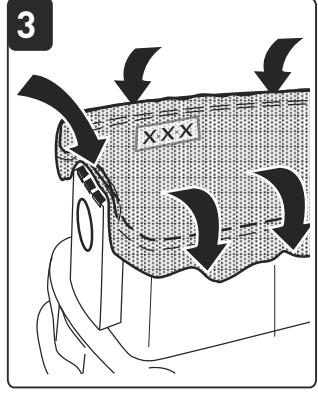
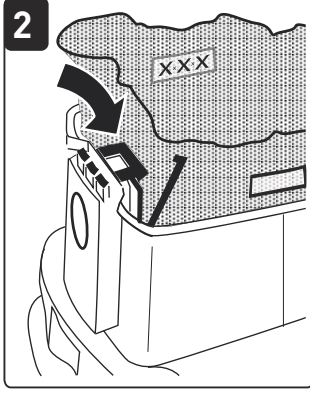
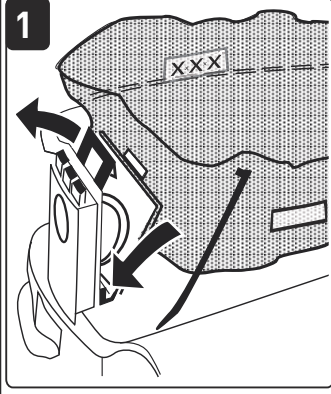
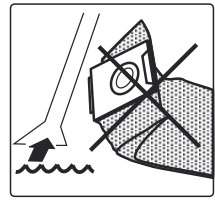

11

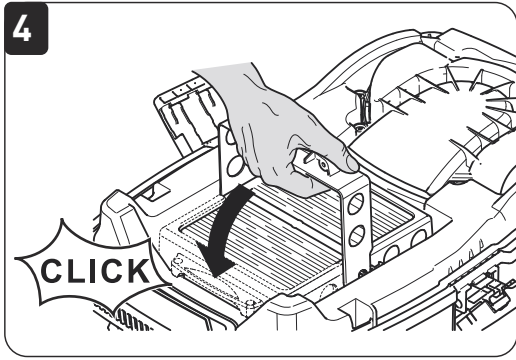
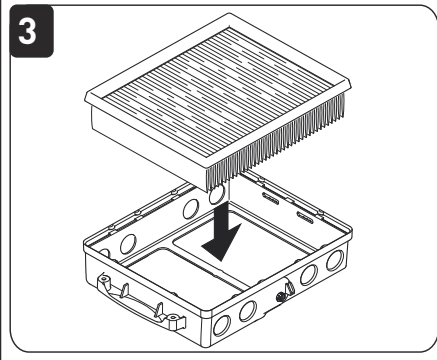
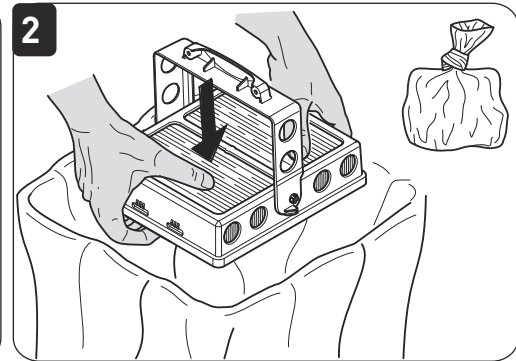
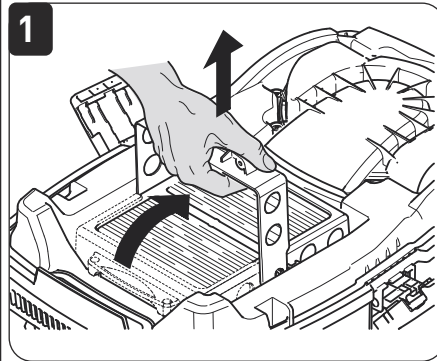
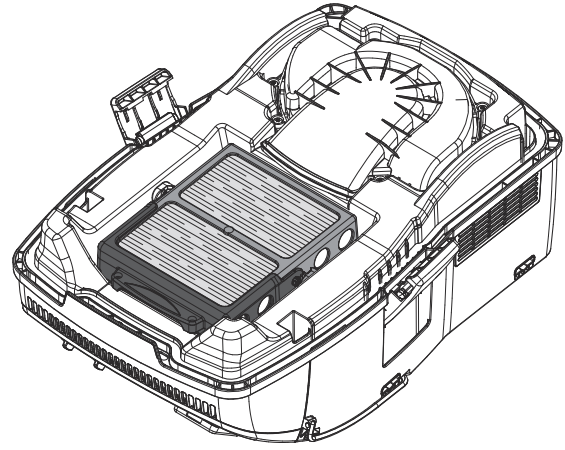

Originalbetriebsanleitung

1 Sicherheitshinweise



⚠️ Warnung! Lesen Sie sämtliche Sicherheitshinweise und Anweisungen. Fehler bei der Einhaltung der Warnhinweise und Anweisungen können elektrischen Schlag, Brand und/oder schwere Verletzungen verursachen.

Bewahren Sie alle Sicherheitshinweise und Anleitungen für die Zukunft auf.

- Dieses Gerät kann von **Kindern** ab 8 Jahren und darüber sowie von Personen mit verringerten physischen, sensorischen oder mentalen Fähigkeiten oder Mangel an Erfahrung und Wissen benutzt werden, wenn sie beaufsichtigt werden oder bezüglich des sicheren Gebrauchs des Gerätes unterwiesen wurden und die daraus resultierenden Gefahren verstehen. **Kinder** dürfen nicht mit dem Gerät spielen. **Reinigung und Benutzerwartung** dürfen nicht von **Kindern** ohne Beaufsichtigung durchgeführt werden.



- **Warnung:** Gerät kann gesundheitsgefährdenden Staub enthalten. Wartung, Entleerung, Filterwechsel nur durch autorisierte Fachkraft mit geeigneter Schutzausrüstung.
- Nur mit installiertem Filtersystem betreiben!
- **Explosions- und Brandgefahr: Nicht aufsaugen:** Funken oder heiße Stäube; brennbare oder explosive Medien (z.B. Magnesium, Aluminium, Benzin, Verdünnung, mit Ausnahme von Holz); aggressiven Flüssigkeiten/ feste Stoffe (z.B. Säuren, Laugen, Lösungsmittel).
- Nationale Sicherheitsvorschriften sowie Angaben des Werkstoffherstellers beachten!
- Nur mit geeigneter Schutzausrüstung verwenden!
- Nur wenn nach Sichtprüfung intakt, in trockener Umgebung, nach Einweisung arbeiten!
- Steckdose am Gerät nur für den angegebenen Zweck verwenden!
- Regelmäßig den Stecker und das Kabel prüfen und diese bei Beschädigung von einer autorisierten Kundendienst-Werkstätte erneuern lassen.
- Nicht mittels Kranhaken oder Hebezeug hochheben und transportieren!

2 Technische Daten

Absaugmobile		
Leistungsaufnahme		350 - 1200 W
Anschlusswert an Gerätesteckdose max.	EU CH, DK	2400 W 1100 W
Volumenstrom (Luft) max., Turbine		234 m ³ /h (3900 l/min)
Unterdruck max., Turbine		24000 Pa
Filteroberfläche		6318 cm ²
Saugschlauch		D 36/32 mm x 3,5 m-AS
Länge der Netzanschlussleitung		7,5 m
Schalldruckpegel nach EN 60704-2-1/ Unsicherheit K		71 dB(A)/ 3 dB
Schutzart		IP X4
Behälterinhalt		36 l
Abmessung L x B x H		673 x 365 x 522 mm
Gewicht		15 kg

3 Symbole



Warnung vor allgemeiner Gefahr



Warnung vor Stromschlag



Anleitung/Hinweise lesen!



Atemschutz tragen!



Nicht in den Hausmüll geben.



≥ 1 mg/m³ (Staubklasse L)



≥ 0,1 mg/m³ (Staubklasse M)

4 Geräteelemente

- [1-1] Handgriff
- [1-2] Verschlussklammer
- [1-3] Schmutzbehälter
- [1-4] Hebel
- [1-5] Bremse
- [1-6] Verschlussstopfen (nur für Staubklasse M)
- [1-7] Ansaugöffnung
- [1-8] Modulsteckplatz

[1-9] Gerätesteckdose

[1-10] Schlauchhalter

[1-11] Zubehörbehälter

[1-12] Geräteschalter

[1-13] Saugkraftregulierung

[1-14] Automatische Abreinigung

[1-15] Schlauchdurchmesser-Einstellung (nur für Staubklasse M)

[1-16] Verschlusschieber (ComfortClean)

Die angegebenen Abbildungen befinden sich am Anfang der Betriebsanleitung.

5 Bestimmungsgemäße Verwendung

Absaugmobile geeignet zum

- **CTL 36 E AC HD:** Auf- und Absaugen von Stäuben bis 1 mg/m³ entsprechend der Staubklasse 'L',
- **CTM 36 E AC HD:** Auf- und Absaugen von Stäuben bis 0,1 mg/m³ entsprechend der Staubklasse 'M' darunter auch Holz und mineralische, quarzhaltige Stäube,
- Aufsaugen von Wasser,
- für erhöhte Beanspruchung bei gewerblicher Nutzung, gemäß IEC/EN 60335-2-69.



Bei nicht bestimmungsgemäßem Gebrauch haftet der Benutzer.

6 Inbetriebnahme



WARNUNG

Unzulässige Spannung oder Frequenz! Unfallgefahr

- ▶ Angaben auf Typenschild beachten.
- ▶ Länderbesonderheiten beachten.

6.1 Erste Inbetriebnahme

- ▶ Verschlussklammern öffnen [2-2] und Geräteoberteil [2-1] abnehmen.
- ▶ Zubehörteile aus Schmutzbehälter [2-3] und der Verpackung entnehmen!
- ▶ Verschlussstopfen [1-6] an Ansaugöffnung [1-7] stecken (nur für Staubklasse M).
- ▶ Ggf. Verschlusschieber [1-16] an Ansaugöffnung [1-7] montieren [3a], weitere Informationen dazu siehe Kapitel 8.1.
- ▶ Filter-/Entsorgungssack einlegen [8] + [10].
- ▶ Oberteil [2-1] aufsetzen und Verschlussklammern [2-2] schließen.
- ▶ Saugschlauch an Ansaugöffnung [1-7] anschließen.

Zubehörbox inklusive Rohrhalter montieren

- ▶ Zubehörbox am Geräteoberteil [2-1] einhängen und mit zwei Schrauben befestigen [2-4].

Bei Nichtgebrauch des Rohrhalters Lasche heben, Rohrhalter nach hinten kippen und abnehmen [2 b].
Zusammengebautes Saugrohr mit Bodendüse kann an Nut der Zubehörbox befestigt werden. Adapter muss sich dabei in korrekter Lage befinden [2 a].

6.2 Absaugmobil anschließen



WARNUNG

Verletzungsgefahr durch unkontrolliert anlaufende Werkzeuge

- ▶ Vor dem Drehen des Schalters auf die Schalterstellung "AUTO" oder "MAN" darauf achten, dass das angeschlossene Werkzeug ausgeschaltet ist.

Der Schalter [1-12] dient als Ein-/Ausschalter.

- ▶ Netzstecker in eine schutzgeerdete Steckdose stecken.



Bei Nichtgebrauch sowie vor Wartungs- und Reinigungsarbeiten den Stecker aus der Steckdose ziehen.

Schalterstellung '0'

Gerätesteckdose [1-9] ist stromlos, Absaugmobil ist ausgeschaltet.

Schalterstellung 'MAN'

Gerätesteckdose [1-9] ist stromführend, Absaugmobil läuft an.

Schalterstellung 'Auto'

Gerätesteckdose [1-9] ist stromführend, Absaugmobil startet beim Einschalten des angeschlossenen Werkzeuges.

6.3 Elektrowerkzeug anschließen



WARNUNG

Verletzungsgefahr

- ▶ Maximalen Anschlusswert an der Gerätesteckdose beachten (siehe Kapitel Technische Daten).
- ▶ Elektrowerkzeug ausschalten.
- ▶ Elektrowerkzeug an Gerätesteckdose [1-9] anschließen.

7 Einstellungen

7.1 Schlauchdurchmesser einstellen (nur Staubklasse M) [1-15]

Dies stellt sicher, dass die Luftgeschwindigkeit im Absaugschlauch korrekt gemessen wird (siehe Kapitel 7.7).

7.2 Saugkraft regulieren

- ▶ am Drehknopf [1-13].

7.3 Bremse feststellen

- ▶ Absaugmobil an Vorderseite leicht anheben.
- ▶ Bremse [1-5] bis zum Einrasten nach unten drücken.
- ▶ Zum Lösen Hebel [1-4] betätigen.

7.4 Temperatursicherung

Zum Schutz vor Überhitzung schaltet die Temperatursicherung das Absaugmobil vor Erreichen der kritischen Temperatur ab.

- ▶ Absaugmobil abschalten, ca. 5 Minuten abkühlen lassen, anschalten.
- ① Einschalten nicht möglich: Festool Kundendienstwerkstätte kontaktieren.

7.5 Volumenstromüberwachung

Fällt die Luftgeschwindigkeit im Saugschlauch unter 20 m/s, ertönt aus Sicherheitsgründen ein akustisches Warnsignal (bei Staubklasse M).

Mögliche Ursachen	Behebung
Saugkraftregulierung [1-13] auf zu geringen Wert gestellt.	Saugkraftregulierung auf höheren Wert stellen (siehe Kapitel 7.2).
Drehknopf [1-15] nicht auf den angeschlossenen Schlauchdurchmesser eingestellt.	Richtigen Schlauchdurchmesser einstellen (siehe Kapitel 7.1).
Saugschlauch verstopft oder abgeknickt.	Verstopfung oder Abknickung beseitigen.
Filtersack voll.	Neuen Filtersack einsetzen (siehe Kapitel 9.1).
Hauptfilter verschmutzt.	Hauptfilter wechseln (siehe Kapitel 9.1).
Fehlfunktion der Überwachungselektronik.	Durch Festool Kundendienstwerkstätte beheben lassen.
Nasssaugen.	Funktionssicherheit nicht beeinträchtigt, keine Maßnahmen erforderlich.

7.6 Systainer-Depot

Die Oberfläche des Absaugmobils dient als Systainer-Abstellfläche:

- ▶ Systainer in Systainerhalter einhaken [3a].
- ▶ Für eine feste Verbindung muss ein Systaineradapter (Zubehör) mit vier Schrauben auf dem Oberteil befestigt werden [3b].

8 Arbeiten

8.1 AUTOclean - Hauptfilter abreinigen



Nur in Verbindung mit Entsorgungssack (Erfüllung Staubklasse 'L/M'). Nicht beim Nasssaugen!

Automatische Abreinigung

Am Drehknopf [1-14] einschalten.

Manuelle Abreinigung

Geräteschalter [1-12] auf Symbol **AC** drehen.

Manuelle Vollabreinigung [4]

- ▶ Mit der Handfläche oder Verschlusschieber CT-VS (497926) Düsen- oder Saugschlauchöffnung verschließen.
- ▶ Geräteschalter [1-12] auf Symbol **AC** drehen.

8.2 Trockene Stoffe saugen



VORSICHT

Gesundheitsgefährdende Stäube

Verletzung der Atemwege

- ▶ Immer Filter- oder Entsorgungssack verwenden!
- ▶ Nur mit funktionierender Volumenstromüberwachung verwenden (nur für Staubklasse M).



Beim Absaugen von Stäuben, die den Grenzwert überschreiten oder bei erheblichem Umfang von Eichen- oder Buchenholzstäuben nur eine einzige Staubquelle (Elektro- oder Druckluftwerkzeug) absaugen.

Beim Absaugen der anfallenden Stäube von laufenden Elektrowerkzeugen **beachten**:

Für ausreichende Belüftung sorgen! Regionale Bestimmungen beachten!

Grenzwerte: Abluft max. 50% des Frischluftvolumens

Formel: Raumvolumen V_R x Luftwechselrate L_W

8.3 Nasse Stoffe/Flüssigkeiten saugen



Filter- oder Entsorgungssack entfernen!

Empfehlung: Speziellen Nassfilter (NF-CT) verwenden.

Bei Erreichen der maximalen Füllstandshöhe wird die Absaugung automatisch unterbrochen.

Nach dem Nasssaugen, Hauptfilter trocknen lassen!



VORSICHT

Austretender Schaum und Flüssigkeiten

- ▶ Gerät sofort abschalten und leeren.

8.4 Nach der Arbeit

- ▶ Hauptfilter automatisch oder manuell abreinigen (siehe Kapitel 8.1).
- ▶ Absaugmobil abschalten und Netzstecker ziehen.
- ▶ Netzanschlussleitung aufwickeln, Kabelende in Nut klemmen [5].
- ▶ Schmutzbehälter entleeren.

- ▶ Absaugmobil in einem trockenen Raum, geschützt gegen unbefugte Benutzung, abstellen.
- ▶ Schlauchhalter [1-10] nach oben klappen.
- ▶ Schlauch um Bügel des Schlauchhalters wickeln.
- ▶ Schlauchende über Bügel schieben.
- ▶ **Nur für Staubklasse M:** Ansaugöffnung [1-7] mit dem Verschlussstopfen [1-1] oder Verschlusschieber [1-16] schließen.



WARNUNG

Gesundheitsgefährdende Stäube

Verletzung der Atemwege

- ▶ Absaugmobil und sämtliches Zubehör durch Absaugen und Abwischen vollständig (innen und außen) reinigen, bevor diese aus dem verunreinigten Bereich entfernt werden (nur für Staubklasse M).
- ▶ Teile, die nicht vollständig gereinigt werden können, müssen für den Transport luftdicht in einem Kunststoff sack verschlossen werden.
- ▶ Atemschutz tragen!

9 Wartung und Pflege



WARNUNG

Verletzungsgefahr, Stromschlag

- ▶ Vor allen Wartungs- und Pflegearbeiten stets den Netzstecker aus der Steckdose ziehen!
- ▶ Alle Wartungs- und Reparaturarbeiten, die ein Öffnen des Motorgehäuses erfordern, dürfen nur von einer autorisierten Kundendienstwerkstatt durchgeführt werden.



Kundendienst und Reparatur nur durch Hersteller oder durch Servicewerkstätten: Nächstgelegene Adresse unter:

www.festool.com/Service

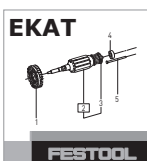

Nur original Festool Ersatzteile verwenden! Bestell-Nr. unter:

www.festool.com/Service

Regelmäßig Füllstandssensoren reinigen [6], auf Beschädigung prüfen und Schmutzbehälter [1-3] leeren.

Beschädigte Schutzeinrichtungen und Teile müssen sachgemäß durch eine anerkannte Fachwerkstatt repariert oder ausgewechselt werden, soweit nichts anderes in der Bedienungsanleitung angegeben ist.

Folgende Hinweise beachten:

- Mindestens einmal jährlich staubtechnische Überprüfung (z. B. auf Beschädigung des Filters, Dichtheit des Gerätes und Funktion der Kontrolleinrichtungen) vom Hersteller oder einer unterwiesenen Person.
- Was sich nicht reinigen lässt, muss entsorgt werden. Dazu undurchlässige Beutel verwenden. Gültige Entsorgungsbedingungen beachten!
- Zur Wartung durch den Benutzer muss das Gerät auseinander genommen, gereinigt und gewartet werden, soweit es durchführbar ist, ohne dabei eine Gefahr für Wartungspersonal oder andere Personen hervorzurufen. Geeignete Vorsichtsmaßnahmen beinhalten Entgiftung vor dem Auseinandernehmen, Vorsorge treffen für örtlich gefilterte Zwangsentlüftung, wo das Gerät auseinander genommen wird, Reinigung des Wartungsbereichs und geeignete persönliche Schutzausrüstung.

9.1 Filtersack/ Entsorgungssack/ Hauptfilter

- ▶ Filtersack entnehmen [7].
- ▶ Filtersack einsetzen [8].
- ▶ Entsorgungssack entnehmen [9].
- ▶ Entsorgungssack einsetzen [10].
- ▶ Hauptfilter wechseln [11].

Gebrauchten Hauptfilter gemäß den gesetzlichen Bestimmungen entsorgen.

- ① Bestellnummern für Zubehör, Filter und Verbrauchsmaterial im Festool Katalog oder im Internet unter "www.festool.com".

10 Umwelt

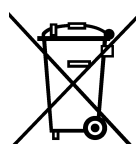

Gerät nicht in den Hausmüll werfen!

Geräte, Zubehör und Verpackungen einer umweltgerechten Wiederverwertung zuführen. Geltende nationale Vorschriften beachten.

Nur EU: Gemäß Europäischer Richtlinie 2002/96/EG müssen verbrauchte Elektrogeräte getrennt gesammelt und einer umweltgerechten Wiederverwertung zugeführt werden.

Informationen zur REACH: www.festool.com/reach

11 EG-Konformitätserklärung

Absaugmobil	Serien-Nr
CTL 36 E AC HD	499834, 499835
CTM 36 E AC HD	499838
Jahr der CE-Kennzeichnung: 2013	

Wir erklären in alleiniger Verantwortung, dass dieses Produkt mit allen relevanten Anforderungen folgender Richtlinien, Normen oder normativen Dokumenten übereinstimmt:

2006/42/EG, 2004/108/EG, 2011/65/EU, EN 60335-1, EN 60335-2-69, EN 55014-1, EN 55014-2, EN 61000-3-2, EN 61000-3-3.

Festool Group GmbH & Co. KG

Wertstr. 20, D-73240 Wendlingen

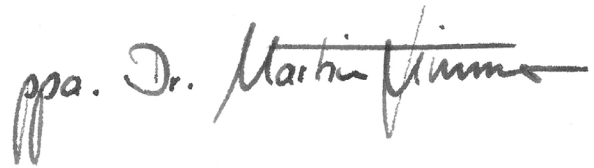

Dr. Martin Zimmer

Leiter Forschung, Entwicklung, technische Dokumentation

2013-04-15

Original operating manual

1 Safety instructions



Warning! Read and observe all information and safety instructions. Ignoring warning notes and instructions may lead to electric shocks, fires and/or cause serious injury.

Keep all safety information and other instructions in a safe place for future reference.

- This machine can be operated by **children** over 8 years of age and persons with reduced physical, sensory or mental capabilities or a lack of practical experience and knowledge, provided they are supervised or have been instructed to use the machine safely and understand the dangers of machine operation. **Children** must not play with the machine. **Cleaning and user maintenance** may not be performed by **children** without supervision.



- **Warning:** machine may contain hazardous dust. Only authorised qualified specialists with suitable protective equipment may perform maintenance, empty the container and change the filter.
- Always operate with the filter system installed!
- **Risk of explosion and fire hazard: do not extract** sparks or hot dust, flammable or explosive dust (e.g. magnesium, aluminium, petrol, thinner, with the exception of wood), aggressive fluids/solids (e.g. acid, leach, solvent).
- Observe all national safety regulations as well as the material manufacturer's specifications!
- Always use suitable protective equipment!
- If intact following a visual inspection, work in a dry environment according to instructions!
- Always use the socket on the machine for the purpose specified!
- Check the plug and the cable regularly and should either become damaged, have them replaced by an authorised after-sales service workshop.
- Do not lift or transport using a crane hook or lifting gear!

2 Technical data

Mobile dust extractors			
Power consumption			350 - 1200 W
Maximum appliance socket connected load		EU	2400 W
		CH, DK	1100 W

Mobile dust extractors	
Max. suction capacity (air), turbine	234 m ³ /h (3900 l/min)
Max. vacuum, turbine	24000 Pa
Filter surface area	6318 cm ²
Suction hose	D 36/32 mm x 3.5 m-AS
Length of the net cable	7,5 m
Sound pressure level as per EN 60704-2-1 / Uncertainty K	71 dB(A) / 3 dB
Protection category	IP X4
Container capacity	36 l
Dimensions L x W x H	673 x 365 x 522 mm
Weight	15 kg

3 Symbols



Warning of general danger



Risk of electric shock



Read the Operating Instructions/Notes!



Wear a dust mask.



Do not throw in the household waste.

 $\geq 1 \text{ mg/m}^3$ (dust class L)

 $\geq 0.1 \text{ mg/m}^3$ (dust class M)

4 Machine features

- [1-1] Handle
- [1-2] Locking clip
- [1-3] Dust container
- [1-4] Lever
- [1-5] Brake
- [1-6] Sealing plug (only dust class M)
- [1-7] Intake opening
- [1-8] Module slot
- [1-9] Appliance socket
- [1-10] Hose holder
- [1-11] Accessories holder
- [1-12] Switch
- [1-13] Suction power adjuster
- [1-14] Automatic cleaning
- [1-15] Hose diameter setting (only dust class M)
- [1-16] Closing slide (ComfortClean)

The specified illustrations appear at the beginning of the Operating Instructions.

5 Intended use

Mobile dust extractors suitable for

- **CTL 36 E AC HD**: Extracting dust up to 1 mg/m³ according to dust class 'L',
- **CTM 36 E AC HD**: Extracting dust up to 0,1 mg/m³ according to dust class 'M' including wood and mineral quartziferous dust,
- Extracting water,
- Increased loads during commercial use, according to IEC/EN 60335-2-69.



The user is liable for improper or non-intended use.

6 Operation



WARNING

Unauthorised voltage or frequency!

Risk of accidents

- ▶ Observe the specifications on the machine's name plate.
- ▶ Observe country-specific regulations.

6.1 Initial operation

- ▶ Open the locking clips [2-2] and remove the top section of the machine [2-1].
- ▶ Remove the accessory parts from the dirt trap [2-3] and the packaging!
- ▶ Insert the sealing plug [1-6] into the intake opening [1-7] (for dust class M only).
- ▶ If necessary, attach the closing slide [1-16] to the intake opening [1-7][3a], see Chapter 8.1 for more information.
- ▶ Insert the filter/disposal bag [8] + [10].

- ▶ Replace the top section [2-1] and close the locking clips [2-2].
- ▶ Connect the suction hose to the intake opening [1-7].

Installing the accessory box including the tube holder

- ▶ Position the accessory box on the top section of the machine [2-1] and secure with two screws [2-4].

When not using the tube holder, lift the latches, tilt the tube holder back and remove [2 b].

An assembled suction tube with floor nozzle can be inserted in the slot on the accessory box. The adapter must be positioned correctly [2 a].

6.2 Connecting the mobile dust extractor



WARNING

Risk of injury from tools starting up unexpectedly

- ▶ Before setting the switch to the "AUTO" or "MAN" position, make sure that the connected tool is switched off.

The switch [1-12] serves as an on/off switch.

- ▶ Insert the plug into an earthed socket.



Pull the plug from the socket when the machine is not in use and prior to maintenance and cleaning work.

Switch position "0"

Appliance socket [1-9] is disconnected from the power, mobile dust extractor is switched off.

"MAN" switch position

Appliance socket [1-9] is connected to the power, the mobile dust extractor starts.

7.5 Volumetric flow monitoring



An acoustic warning signal sounds if the air speed in the suction hose falls below 20 m/s (dust class M).

Possible causes	Solution
Value set on the suction power adjuster [1-13] is too low.	Set the suction power adjuster to a higher value (see Chapter 7.2).
Rotary knob [1-15] not set to the correct hose diameter.	Set the knob to the correct hose diameter (see Chapter 7.1).
Suction hose blocked or kinked.	Remove blockage or kink.
Filter bag full.	Insert a new filter bag (see Chapter 9.1).
Dirty main filter.	Change the main filter (see Chapter 9.1).
Monitoring electronics malfunction.	Send to a Festool service workshop for repair.
Wet extraction.	Functional reliability not affected, no actions required.

"Auto" switch position

Appliance socket [1-9] is connected to the power, the mobile dust extractor starts when the connected tool is switched on.

6.3 Connecting electric power tools

WARNING

Risk of injury

- ▶ Observe the maximum appliance socket connected load (see chapter "Technical data")
- ▶ Switch off the electric power tool.

- ▶ Connect the electric power tool to the appliance socket [1-9].

7 Settings

7.1 Adjusting the hose diameter (dust class M only) [1-15]

The monitoring devices will measure the air speed in the extractor hose correctly as a result (see chapter 7.7).

7.2 Adjusting the suction power

- ▶ Use the rotary knob [1-13].

7.3 Applying the brake

- ▶ Raise the front of the dust extractor slightly.
- ▶ Push down the brake [1-5] until it engages into position.
- ▶ Actuate the lever [1-4] to release.

7.4 Temperature cut-out

A temperature cut-out switches the mobile dust extractor off when it reaches a critical temperature to prevent overheating.

- ▶ Switch off the mobile dust extractor, allow to cool for about 5 minutes then switch on again.
- ① Not possible to switch on: contact Festool service workshop.

7.6 Systainer depot

The surface of the mobile dust extractor doubles up as a surface for storing Systainers:

- ▶ Place the Systainer in the Systainer retainer [3a].
- ▶ A Systainer adapter (accessory) must be attached to the top section using four screws in order to obtain a secure connection [3b].

8 Working

8.1 AUTOClean - Cleaning the main filter



Only in conjunction with disposal bag (compliance with dust class 'L/M'). Not suitable for wet extraction!

Automatic cleaning

Activate using the rotary knob [1-14].

Manual cleaning

Turn the switch [1-12] to the **AC** symbol.

Full manual cleaning [4]

- ▶ Cover the end of the nozzle or suction hose with your hand or closing slide CT-VS (497926).
- ▶ Turn the switch [1-12] to the **AC** symbol.

8.2 Extracting dry materials



CAUTION

Hazardous dust

Damage to the respiratory passage

- ▶ Always use a filter or disposal bag!
- ▶ Only use when volumetric flow monitoring is functional (dust class M only).



When extracting large quantities of oak or beech wood dust or dust that exceeds the permitted limit values, only extract from a single machine (electric or air tool).

Observe the following when extracting dust generated by operating electric power tools:

Ensure there is adequate ventilation! Observe regional regulations!

Limit values: exhaust air max. 50% of the clear air volume

Formula: room volume V_R x air renewal rate L_W

8.3 Extracting wet materials/liquids



Remove the filter or disposal bag!

Recommendation: use special wet filter (NF-CT).

The dust extractor stops automatically when the maximum level is reached.

After wet extraction, allow the main filter to dry!



CAUTION

Escaping foam and fluids

- ▶ Switch off and empty the machine immediately.

8.4 After finishing work

- ▶ Clean the main filter automatically or manually (see Chapter 8.1).
- ▶ Switch off the mobile dust extractor and pull out the mains plug.
- ▶ Wind up the mains power cable, secure the end of the cable in the slot [5].
- ▶ Empty the dirt trap.
- ▶ Place the mobile dust extractor in a dry room inaccessible to unauthorised users.
- ▶ Fold up the hose holder [1-10].
- ▶ Wind the hose around the bracket on the hose holder.
- ▶ Push the end of the hose over the bracket.
- ▶ **Dust class M only:** close the intake opening [1-7] with the sealing plug [1-1] or closing slide [1-16].



WARNING

Hazardous dust

Damage to the respiratory passage

- ▶ Clean the mobile dust extractor and all accessories thoroughly using the extractor (inside and out) and wipe down before removing from the working area (dust class M only).
- ▶ Parts that you were not able to clean thoroughly must be sealed in an airtight plastic bag prior to transportation.
- ▶ Wear a dust mask.

9

Service and maintenance



WARNING

Risk of injury, electric shock

- ▶ Always disconnect the mains plug from the socket before performing maintenance work on the machine!
- ▶ All maintenance and repair work which requires the motor housing to be opened must only be carried out by an authorised service workshop.



Customer service and repair only through manufacturer or service workshops: Please find the nearest address at:

www.festool.com/Service



Use only original Festool spare parts! Order No. at:

www.festool.com/Service

Clean the level sensors regularly [6], check for damage and empty the dirt trap [1-3].

Damaged safety devices and components must be repaired or replaced in a recognised specialist workshop, unless otherwise indicated in the operating manual.

Observe the following instructions:

- The manufacturer or an instructed person must perform a dust test at least once a year to determine whether the filter is damaged, the machine is sealed properly and the monitoring features are functioning correctly.
- Anything that cannot be cleaned must be discarded in impermeable bags. Observe applicable disposal regulations!
- For user servicing, the machine must be dismantled, cleaned and serviced, as far as is reasonably practicable, without causing risk to the maintenance staff and others. Suitable precautions include, decontamination before dismantling, provision from local filtered exhaust ventilation where the machine is dismantled, cleaning of the maintenance area and suitable personal protection.

9.1 Filter bag / disposal bag / main filter

- ▶ Remove the filter bag [7].
- ▶ Insert the filter bag [8].
- ▶ Remove the disposal bag [9].
- ▶ Insert the disposal bag [10].
- ▶ Change the main filter [11].

Dispose of the used filter in accordance with statutory regulations.

- ① The order numbers for accessories, filters and consumables can be found in the Festool catalogue or on the internet at www.festool.com.

10 Environment

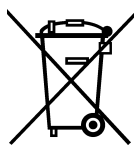

Do not dispose of the device in household waste! Recycle devices, accessories and packaging. Observe applicable country-specific regulations.

EU only: European Directive 2002/96/EC stipulates that used electric power tools must be collected separately and disposed of at an environmentally responsible recycling centre.

Information on REACH: www.festool.com/reach

11 EU Declaration of Conformity

Mobile dust extractor	Serial no.
CTL 36 E AC HD	499834, 499835
CTM 36 E AC HD	499838
Year of CE mark: 2013	

We declare under sole responsibility that this product complies with all the relevant requirements in the following Directives, standards and normative documents:

2006/42/EC, 2004/108/EC, 2011/65/EU, EN 60335-1, EN 60335-2-69, EN 55014-1, EN 55014-2, EN 61000-3-2, EN 61000-3-3.

Festool Group GmbH & Co. KG

Wertstr. 20, D-73240 Wendlingen, Germany

Dr. Martin Zimmer

Head of Research, Development and Technical Documentation

2013-04-15

Notice d'utilisation d'origine

1 Consignes de sécurité



⚠ Avertissement ! Veuillez lire toutes les consignes de sécurité et instructions. Le non-respect des consignes d'avertissement et des instructions peut occasionner un choc électrique, un incendie et/ou des blessures graves.

Conserver toutes les consignes de sécurité et notices d'instructions pour une référence future.

- Cet appareil peut être utilisé par des **enfants** à partir de 8 ans ainsi que par des personnes ayant des facultés physiques, sensorielles ou intellectuelles limitées ou n'ayant pas d'expérience ni de connaissances à condition qu'ils soient surveillés ou qu'ils aient été formés sur l'utilisation sûre de l'appareil et qu'ils comprennent les dangers qui en découlent. Ne pas laisser les **enfants** jouer avec l'appareil. Le **nettoyage et la maintenance utilisateur** ne doivent pas être effectués par des **enfants** sans surveillance.



- **Avertissement :** l'appareil peut contenir des poussières nocives pour la santé. Seul un personnel spécialisé et portant un équipement de protection approprié est autorisé à effectuer des travaux de maintenance, de vidange et à changer les filtres.
- Utiliser l'appareil uniquement avec un système de filtres installé !
- **Risque d'explosion et d'incendie : Ne pas aspirer :** étincelles ou poussières chaudes ; liquides brûlants ou explosifs (par ex. magnésium, aluminium, essence, diluants, à l'exception du bois) ; liquides / substances solides corrosives (par ex. acides, lessives, solvants).
- Respecter les prescriptions de sécurité en vigueur dans le pays d'utilisation ainsi que les consignes du fabricant du produit !
- Utiliser l'appareil uniquement avec un équipement de protection approprié !
- Travailler dans un environnement sec après avoir reçu les instructions et uniquement si l'appareil est dans un état intact après un contrôle visuel !
- Utiliser la prise de courant sur l'appareil uniquement dans le but indiqué !
- Contrôlez régulièrement le connecteur et le câble, et, en cas d'endommagement, faites les remplacer par un des ateliers de service après-vente agréés.
- Ne pas soulever et transporter à l'aide d'un crochet de palan ou d'un engin de levage !

2 Caractéristiques techniques

Aspirateurs

Puissance absorbée		350 - 1200 W
Valeur de raccordement max. à la prise de l'appareil	UE CH, DK	2400 W 1100 W
Débit volumique (air) max., centrale d'aspiration		234 m ³ /h (3900 l/min)
Dépression max., centrale d'aspiration		24000 Pa
Surface filtrante		6318 cm ²
Tuyau d'aspiration		D 36/32 mm x 3,5 m-AS
Longueur du câble de raccordement secteur		7,5 m
Niveau de pression acoustique selon EN 60704-2-1 / Incertitude K		71 dB(A) / 3 dB
Degré de protection		IP X4
Volume de la cuve		36 l
Dimensions L x l x h		673 x 365 x 522 mm
Poids		15 kg

3 Symboles



Avertissement de danger général



Risque d'électrocution



Lire les instructions / les remarques !



Porter une protection respiratoire !



Ne pas mettre aux déchets communaux!



≥ 1 mg/m³ (catégorie de poussières L)



≥ 0,1 mg/m³ (catégorie de poussières M)

4 Composants de l'appareil

- [1-1] Poignée
- [1-2] Agrafe de fermeture
- [1-3] Cuve de collecte
- [1-4] Levier
- [1-5] Frein
- [1-6] Raccord pour satellite d'alimentation (Uniquement catégorie de poussières M)
- [1-7] Orifice d'aspiration
- [1-8] Emplacement de module
- [1-9] Prise de l'appareil

[1-10] Support pour tuyau

[1-11] Bac pour accessoires

[1-12] Interrupteur de l'appareil

[1-13] Dispositif de régulation de la puissance d'aspiration

[1-14] Nettoyage automatique

[1-15] Réglage du diamètre de tuyau (Uniquement catégorie de poussières M)

[1-16] Obturateur coulissant (ComfortClean)

Les illustrations indiquées se trouvent au début de la notice d'utilisation.

5 Utilisation en conformité avec les instructions

Aspirateur mobile adapté

- **CTL 36 E AC HD**: pour l'aspiration de poussières jusqu'à 1 mg/m³ selon la catégorie de poussières 'L',
 - **CTM 36 E AC HD**: pour l'aspiration de poussières jusqu'à 0,1 mg/m³ selon la catégorie de poussières 'M' dont poussières de bois et poussières minérales contenant du quartz,
 - pour l'aspiration d'eau,
 - pour résister à des sollicitations élevées en utilisation industrielle,
- conforme à la norme CEI/NE 60335-2-69.



L'utilisateur est responsable des dommages provoqués par une utilisation non conforme.

6 Mise en service



AVERTISSEMENT

Tension ou fréquence non admissible !

Risque d'accident

- ▶ Respecter les consignes indiquées sur la plaque signalétique.
- ▶ Respecter les particularités propres au pays.

6.1 Première mise en service

- ▶ Ouvrir les clapets de fermeture [2-2] et retirer la partie supérieure de l'appareil [2-1].
- ▶ Retirer les accessoires de la cuve de collecte [2-3] et de l'emballage !
- ▶ Raccorder les bouchons de fermeture [1-6] à l'ouverture d'aspiration [1-7] (uniquement pour la catégorie de poussières M).
- ▶ Le cas échéant, monter [3a] l'obturateur [1-16] sur l'ouverture d'aspiration [1-7]. Pour plus d'informations, voir chapitre 8.1.
- ▶ Placer le sac filtre/sac d'élimination des déchets [8] + [10].
- ▶ Mettre en place la partie supérieure [2-1] et fermer les agrafes de fermeture [2-2].
- ▶ Raccorder le tuyau d'aspiration à l'ouverture d'aspiration [1-7].

Monter la boîte d'accessoires et le support de tuyau

- ▶ Insérer la boîte d'accessoires sur la partie supérieure de l'appareil [2-1] et la fixer avec deux vis [2-4].

En cas de non utilisation du support de tuyau, soulever la languette, basculer le support de tuyau vers l'arrière et le retirer [2 b].

Le tube d'aspiration assemblé avec la buse pour sol peut être fixé à la rainure de la boîte d'accessoires. À cet effet, l'adaptateur doit être en bonne position [2 a].

6.2 Raccordement de l'aspirateur



AVERTISSEMENT

Risques de blessures dus à un démarrage incontrôlé des outils

- ▶ Avant de commuter l'interrupteur en position "AUTO" ou "MAN", s'assurer que l'outil raccordé soit arrêté.

L'interrupteur [1-12] sert à allumer et éteindre l'appareil.

- ▶ Brancher la fiche secteur dans une prise de courant dotée d'une terre.



En cas de non-utilisation ainsi que lors des travaux de maintenance et de nettoyage, débrancher le connecteur de la prise de courant.

Position d'interrupteur "0"

La prise de l'appareil [1-9] est hors tension ; l'aspirateur mobile est désactivé.

Position d'interrupteur "MAN"

La prise de l'appareil [1-9] est sous tension ; l'aspirateur mobile démarre.

Position d'interrupteur "AUTO"

La prise de l'appareil [1-9] est sous tension ; l'aspirateur mobile démarre lors de la mise en marche de l'outil raccordé.

6.3 Raccordement d'un outil électrique



AVERTISSEMENT

Risques de blessures

- ▶ Respecter la valeur de raccordement max. à la prise de l'appareil (voir chapitre Caractéristiques techniques).
- ▶ Mettre l'outil électrique hors tension.
- ▶ Raccordement de l'outil électrique à la prise de l'appareil [1-9].

7 Réglages

7.1 Réglage du diamètre du flexible (uniquement pour la catégorie de poussières M) [1-15]

Ceci permet de garantir une mesure correcte du débit d'air dans le tuyau d'aspiration (voir chapitre 7.7).

7.2 Régulation de la force d'aspiration

- ▶ sur le bouton tournant [1-13].

7.3 Serrage du frein

- ▶ Soulever légèrement l'aspirateur mobile à l'avant.
- ▶ Appuyer sur le frein [1-5] vers le bas jusqu'à ce qu'il soit enclenché.
- ▶ Pour le desserrer, activer le levier [1-4].

7.4 Protection thermique

Afin de protéger l'appareil de toute surchauffe, la sécurité thermique désactive l'aspirateur mobile avant d'atteindre la température critique.

- ▶ Mettre l'aspirateur mobile hors tension, le laisser refroidir pendant env. 5 minutes, le mettre sous tension.

① Échec de la mise sous tension : contacter l'atelier du service après-vente Festool.

7.5 Surveillance du débit volumétrique

Si le débit d'air dans le tuyau d'aspiration chute sous 20 m/s, un signal d'avertissement acoustique retentit pour des raisons de sécurité (catégorie de poussières M).

Causes possibles	Élimination
Dispositif de régulation de la puissance d'aspiration [1-13] réglé sur une valeur trop faible.	Régler le dispositif de régulation de la puissance d'aspiration sur une valeur plus grande (voir chapitre 7.2).
Commutateur [1-15] non réglé sur le diamètre de tuyau raccordé.	Régler le diamètre de tuyau correct (voir chapitre 7.1).
Tuyau d'aspiration bouché ou plié.	Éliminer le colmatage ou le pli.
Sac filtre plein.	Insérer un nouveau sac filtre (voir chapitre 9.1).
Filtre principal encrassé.	Remplacer le filtre principal (voir chapitre 9.1).
Dysfonctionnement du système électronique de surveillance.	Faire éliminer le défaut par un atelier du service après-vente Festool.
Aspiration de liquides.	Sécurité de fonctionnement pas entravée, pas de mesure nécessaire.

7.6 Logement pour SYSTAINER

Le SYSTAINER peut être déposé sur la surface de l'aspirateur :

- ▶ Enclencher le SYSTAINER sur le support pour SYSTAINER **[3a]**.
- ▶ Pour une fixation stable, fixer un adaptateur pour SYSTAINER (accessoires) sur la surface supérieure à l'aide de quatre vis **[3b]**.

8 Mode de travail

8.1 Nettoyage du filtre principal AUTOclean

 **Uniquement en combinaison avec un sac d'élimination des déchets** (conformément à la catégorie de poussières 'L/M'). Ne convient pas à l'aspiration de liquides !

Nettoyage automatique

Tourner la molette **[1-14]** pour la mise en marche.



Nettoyage manuel

Tourner l'interrupteur de l'appareil **[1-12]** sur le symbole **AC**.

Nettoyage intégral manuel [4]

- ▶ Fermer l'ouverture des buses ou du tuyau d'aspiration du plat de la main ou au moyen de l'obturateur CT-VS (497926).
- ▶ Tourner l'interrupteur de l'appareil **[1-12]** sur le symbole **AC**.

8.2 Aspiration de substances sèches

  **ATTENTION**

Poussières nocives pour la santé
Lésions des voies respiratoires

- ▶ Toujours utiliser un sac filtre ou un sac d'élimination des déchets !
- ▶ Utiliser l'appareil uniquement avec le système de surveillance du débit volumique activé (uniquement pour la catégorie de poussières M).

 Lors de l'aspiration de poussières dépassant les valeurs limites ou de quantités considérables de poussières de chêne ou de hêtre, n'aspirer qu'une seule source de poussières (outil électrique ou outil pneumatique).

Respecter le point suivant lors de l'aspiration de poussières générées par des outils électroportatifs en fonctionnement :

Assurer une ventilation suffisante ! Respecter les dispositions régionales !

Valeurs limites : l'air évacué ne doit pas dépasser 50% du volume d'air frais

Formule : volume du local $V_R \times V_R \times$ taux de renouvellement de l'air L_W

8.3 Aspiration de substances mouillées/liquides

 Retirer le sac filtre/sac d'élimination des déchets !

Recommandation : utiliser des filtres pour liquides prévus à cet effet (NF-CT).

Lorsque la hauteur de remplissage maximale est atteinte, l'aspiration est interrompue automatiquement.

Après l'aspiration de liquides, laisser sécher le filtre principal !



ATTENTION

Émergence de mousse et de liquides

- ▶ Mettre l'appareil immédiatement hors tension et le vider.

8.4 Après le travail

- ▶ Nettoyage automatique ou manuel du filtre principal (voir chapitre 8.1).
- ▶ Mettre l'aspirateur hors tension et débrancher la fiche secteur.
- ▶ Enrouler le câble de raccordement secteur, fixer le bout du câble dans la rainure [5].
- ▶ Vidanger la cuve de collecte.
- ▶ Déposer l'aspirateur mobile dans un local sec et protégé contre toute utilisation non autorisée.
- ▶ Rabattre le support tuyau [1-10] vers le haut.
- ▶ Enrouler le tuyau autour de la poignée étrier du support tuyau.
- ▶ Pousser l'extrémité du tuyau sur la poignée étrier.
- ▶ **Uniquement pour la catégorie de poussières M :** refermer l'ouverture d'aspiration [1-7] avec le bouchon de fermeture [1-1] ou l'obturateur [1-16].



AVERTISSEMENT

Poussières nocives pour la santé

Lésions des voies respiratoires

- ▶ Nettoyer entièrement l'aspirateur mobile et tous les accessoires par aspiration et en les essuyant (à l'intérieur et à l'extérieur), avant de le retirer de la zone contaminée (uniquement pour la catégorie de poussières M).
- ▶ Les composants qui ne peuvent pas être entièrement nettoyés doivent être enfermés hermétiquement pour le transport dans un sac en plastique.
- ▶ Porter une protection respiratoire !

9 Entretien et maintenance



AVERTISSEMENT

Risques de blessures, choc électrique

- ▶ Avant tout travail de maintenance ou d'entretien, retirez toujours la fiche secteur de la prise de courant !
- ▶ Toute opération de réparation ou d'entretien nécessitant l'ouverture du boîtier moteur ne peut être entreprise que par un atelier de service après-vente agréé.



Seuls le fabricant et un atelier homologué sont habilités à effectuer **toute réparation ou service**. Les adresses à proximité sont disponibles sur :

www.festool.com/Service

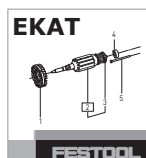

Utilisez uniquement des pièces de rechange Festool d'origine. Référence sur :

www.festool.com/Service

Nettoyer régulièrement les capteurs de niveau [6], vérifier qu'ils soient en bon état et vider les cuves de collecte [1-3].

Les dispositifs de protection et les composants endommagés doivent être réparés ou remplacés dans les règles de l'art par un atelier spécialisé agréé, dans la mesure où cela n'est pas spécifié différemment dans la notice d'utilisation.

Observez les consignes suivantes :

- Un contrôle technique doit être effectué au moins une fois par an par le fabricant ou une personne instruite (endommagement du filtre, étanchéité de l'appareil et fonctionnement des dispositifs de contrôle, etc.).
- Ce qui ne peut pas être nettoyé, doit être éliminé. À cet effet, utiliser des sacs imperméables. Respecter les consignes relatives à l'élimination en vigueur !
- Pour la maintenance, l'utilisateur doit démonter, nettoyer et effectuer la maintenance de l'appareil dans la mesure où cela est possible sans mettre en danger le personnel de maintenance ou d'autres personnes. L'épuration avant le démontage, l'entretien de la ventilation filtrée sur le lieu de démontage de l'appareil, le nettoyage de la zone de maintenance et l'équipement de

protection adapté sont les mesures de précaution adaptées.

9.1 Sac filtre/ sac d'élimination des déchets/ filtre principal

- ▶ Retirer le sac filtre [7].
 - ▶ Insérer le sac filtre [8].
 - ▶ Retirer le sac d'élimination des déchets [9].
 - ▶ Insérer le sac d'élimination des déchets [10].
 - ▶ Remplacer le filtre principal [11].
- Éliminer le filtre principal usagé conformément aux prescriptions légales.
- ① Les références de commande des accessoires, filtres et consommables sont disponibles dans le catalogue Festool ou sur le site Internet "www.festool.com".

10 Environnement



Ne jetez pas l'appareil avec les ordures ménagères ! Éliminez l'appareil, les accessoires et les emballages de façon compatible avec l'environnement. Respectez les prescriptions nationales en vigueur.

UE uniquement : conformément à la directive européenne 2002/96/CE, les outils électriques usagés doivent être collectés à part et recyclés de façon compatible avec l'environnement.

Informations à propos de REACH :

www.festool.com/reach

11 Déclaration de conformité CE

Aspirateur mobile	N° de série
CTL 36 E AC HD	499834, 499835
CTM 36 E AC HD	499838
Année du marquage CE : 2013	

Nous certifions, sous notre propre responsabilité, que ce produit satisfait aux exigences des directives, normes ou documents correspondants suivants :

2006/42/CE, 2004/108/CE, 2011/65/UE, EN 60335-1, EN 60335-2-69, EN 55014-1, EN 55014-2, EN 61000-3-2, EN 61000-3-3.

Festool Group GmbH & Co. KG

Wertstr. 20, D-73240 Wendlingen

Dr. Martin Zimmer

Directeur recherche, développement, documentation technique

2013-04-15

Manual de instrucciones original

1 Indicaciones de seguridad



⚠ Advertencia: Lea todas las indicaciones de seguridad e instrucciones. Si no se cumplen debidamente las indicaciones de advertencia y las instrucciones, puede producirse una descarga eléctrica, quemaduras o lesiones graves.

Guarde todas las indicaciones de seguridad e instrucciones para que sirvan de futura referencia.

- Este aparato puede ser utilizado por **niños** a partir de 8 años, como mínimo, así como por personas con capacidades físicas, sensoriales o mentales disminuidas o con falta de experiencia y conocimientos, si son vigilados o han sido instruidos respecto al uso seguro del aparato y comprenden los peligros resultantes del mismo. Se prohíbe que los **niños** jueguen con el aparato. No se permite que los **niños** efectúen la **limpieza y el mantenimiento del usuario** sin vigilancia.



- **Advertencia:** la herramienta puede contener polvo perjudicial para la salud. El mantenimiento, vaciado y cambio de filtro debe llevarlos a cabo únicamente personal cualificado autorizado con el equipamiento de protección adecuado.
- La herramienta debe utilizarse solo con el sistema de filtrado montado.
- **Riesgo de explosión e incendio: no aspirar** chispas ni polvo caliente, materiales inflamables o explosivos (p. ej. magnesio, aluminio, gasolina, diluyentes, excepto madera) ni líquidos agresivos/sustancias sólidas (p. ej. ácidos, lejías, disolventes).
- Deben respetarse las normativas de seguridad nacionales, así como las indicaciones del fabricante del material.
- Utilizar solo con el equipamiento de protección adecuado.
- Trabajar solo en un entorno seco, de acuerdo con las instrucciones y después de haber comprobado visualmente que el aparato está intacto.
- Utilizar la caja de contacto de la herramienta solo para el fin especificado.
- Controle periódicamente el enchufe y el cable y, en caso de que presenten daños, acuda a un taller autorizado para que los sustituya.
- No está permitido elevarla ni transportarla con el gancho de una grúa o con un sistema de elevación.

2 Datos técnicos

Sistemas móviles de aspiración

Consumo de potencia		350 - 1200 W
Consumo nominal máx. de la caja de contacto de la máquina	UE	2400 W
	CH, DK	1100 W
Caudal de aire (volumen) máx., turbina		234 m ³ /h (3900 l/min)
Depresión máx., turbina		24000 Pa
Superficie del filtro		6318 cm ²
Tubo flexible de aspiración		D 36/32 mm x 3,5 m-AS
Longitud de la línea de conexión a la red		7,5 m
Nivel de intensidad sonora según EN 60704-2-1 / Factor de inseguridad K		71 dB(A) / 3 dB
Tipo de protección		IP X4
Capacidad del depósito		36 l
Dimensiones (L x An x Al)		673 x 365 x 522 mm
Peso		15 kg

3 Símbolos



Aviso ante un peligro general



Peligro de electrocución



¡Leer las instrucciones e indicaciones!



¡Utilizar protección respiratoria!



No pertenece a los residuos comunales.



≥ 1 mg/m³ (clase de polvo L)



≥ 0,1 mg/m³ (clase de polvo M)

4 Componentes

- [1-1] Empuñadura
- [1-2] Pinzas de cierre
- [1-3] Depósito para la suciedad
- [1-4] Palanca
- [1-5] Freno
- [1-6] Tapón obturador (Solo para clase de polvo M)
- [1-7] Orificio de aspiración
- [1-8] Ranura de conexión para módulo

- [1-9] Caja de contacto de la máquina
- [1-10] Soporte para el tubo flexible
- [1-11] Recipiente para accesorios
- [1-12] Interruptor
- [1-13] Regulación de la capacidad de aspiración
- [1-14] Limpieza automática
- [1-15] Ajuste del diámetro del tubo flexible (Solo para clase de polvo M)
- [1-16] Corredera de enclavamiento (Comfort-Clean)

Las figuras indicadas se encuentran al principio del manual de instrucciones.

5 Uso conforme a lo previsto

Sistemas móviles de aspiración adecuados para

- **CTL 36 E AC HD**: aspirar y limpiar el polvo de hasta 1 mg/m³ correspondiente a la clase de polvo L;
- **CTM 36 E AC HD**: aspirar y limpiar el polvo de hasta 0,1 mg/m³ correspondiente a la clase de polvo M, que incluye también madera y polvo de origen mineral y cuarzoso;
- aspirar agua;
- proporcionar un alto rendimiento en aplicaciones profesionales; conforme a IEC/EN 60335-2-69.



El usuario será responsable de cualquier utilización indebida.

6 Puesta en servicio



ADVERTENCIA

Tensión o frecuencia no permitida

Peligro de accidente

- ▶ Observar los datos indicados en la placa de tipo.
- ▶ Tener en cuenta las particularidades de cada país.

6.1 Primera puesta en servicio

- ▶ Abra los enganches de sujeción [2-2] y retire la parte superior del aparato [2-1].
- ▶ Retirar las piezas accesorias del depósito para suciedad [2-3] y del embalaje.
- ▶ Introducir el tapón de cierre [1-6] en el orificio de aspiración [1-7] (solo para clases de polvo M).
- ▶ Si es necesario, monte la corredera de enclavamiento [1-16] en el orificio de aspiración [1-7] [3a]; encontrará más información al respecto en el capítulo 8.1.
- ▶ Coloque la bolsa filtrante/bolsa de evacuación [8] + [10].
- ▶ Colocar la parte superior [2-1] y cerrar los enganches de sujeción [2-2].
- ▶ Conecte el tubo flexible de aspiración al orificio de aspiración [1-7].

Montar la caja de accesorios, incluido el soporte para el tubo

- ▶ Colgar la caja de accesorios en la parte superior del aparato [2-1] y fijarla con dos tornillos [2-4].

Si no es necesario el soporte para el tubo, levantar la lengüeta, llevar hacia atrás el soporte para el tubo y retirarlo [2 b].

Se puede fijar el tubo de aspiración con la boquilla para suelos colocada a la ranura de la caja de accesorios. Para ello, el adaptador debe encontrarse en el lugar correcto [2 a].

6.2 Conexión del sistema de aspiración móvil



ADVERTENCIA

Peligro de lesiones a causa de herramientas sin control

- ▶ Antes de girar el interruptor a la posición "AUTO" o "MAN", asegúrese de que la herramienta conectada esté apagada.

El interruptor [1-12] se utiliza como interruptor de conexión y desconexión.

- ▶ Conectar el enchufe a una caja de contacto con protección de puesta a tierra.



Desenchufar la herramienta en caso de no utilizarse o antes de realizar cualquier trabajo de mantenimiento y limpieza.

Posición "0" del interruptor

La caja de contacto de la máquina [1-9] no recibe corriente, el sistema móvil de aspiración está apagado.

Posición "MAN" del interruptor

La caja de contacto de la máquina [1-9] es conductora de corriente, el sistema móvil de aspiración arranca.

Posición "Auto" del interruptor

La caja de contacto de la máquina [1-9] es conductora de corriente, el sistema móvil de aspiración arranca al encender la herramienta conectada.

6.3 Conexión de la herramienta eléctrica



ADVERTENCIA

Peligro de lesiones

- ▶ Observar el consumo nominal máximo en la caja de contacto de la máquina (véase el capítulo "Datos técnicos").
- ▶ Desconectar la herramienta eléctrica.

- ▶ Conectar la herramienta eléctrica a la caja de contacto de la máquina [1-9].

7 Ajustes

7.1 Regular el diámetro del tubo (solo para clase de polvo M) [1-15]

De este modo se garantiza que la velocidad del aire en el tubo flexible de aspiración sea correcta (véase el capítulo 7.7).

7.2 Regulación de la capacidad de aspiración

- ▶ En el botón giratorio [1-13].

7.3 Bloqueo del freno

- ▶ Levante el sistema móvil de aspiración ligeramente por la parte delantera.
- ▶ Empuje el freno [1-5] hacia abajo hasta fijarlo.
- ▶ Para soltarlo, pulse la palanca [1-4].

7.4 Protector contra sobrettemperatura

A fin de proteger el sistema móvil de aspiración de un sobrecalentamiento, el protector contra sobrettemperatura desconecta la herramienta antes de alcanzar la temperatura crítica.

7.5 Control del caudal de aire

Por motivos de seguridad, si la velocidad del aire en el tubo flexible de aspiración desciende por debajo de 20 m/s, suena una señal acústica de advertencia (para clase de polvo M).

- ▶ Apagar el sistema móvil de aspiración, dejar que se enfríe durante aprox. 5 minutos y conectar.
- ① Si no se puede conectar, ponerse en contacto con los talleres de servicio de Festool.

Posibles causas	Solución
Regulación de la capacidad de aspiración [1-13] ajustada a un valor demasiado bajo.	Ajuste la regulación de la capacidad de aspiración a un valor superior (véase el capítulo 7.2).
Botón giratorio [1-15] no ajustado al diámetro del tubo flexible conectado.	Ajuste el diámetro correcto del tubo flexible (véase el capítulo 7.1).
El tubo flexible de aspiración está atascado o doblado.	Eliminar el atasco o la dobladura.
La bolsa filtrante está llena.	Coloque una nueva bolsa filtrante (véase el capítulo 9.1).
Filtro principal sucio.	Cambie el filtro principal (consulte el capítulo 9.1).
El control electrónico no funciona.	Encargar la reparación a un taller de servicio de Festool.
Aspirado en mojado.	No afecta a la fiabilidad funcional, no es necesario tomar medidas.

7.6 Depósito Systainer

La superficie del sistema móvil de aspiración sirve como superficie de apoyo para el Systainer:

- ▶ Enganche el Systainer en su soporte [3a].
- ▶ Para unirlo de forma segura se debe fijar un adaptador de Systainer (accesorio) a la parte superior con cuatro tornillos [3b].

8 Trabajo

8.1 Limpiar el filtro principal AUTOclean

 **Solo en combinación con la bolsa de evacuación** (cumple la clase de polvo "L/M"). No aplicable para la aspiración en mojado.

Limpieza automática

Conecte con el botón giratorio [1-14].



Limpieza manual

Girar el interruptor de la máquina [1-12] y situarlo en el símbolo **AC**.

Limpieza completa manual [4]

- ▶ Tape el orificio de la boquilla o del tubo flexible con la palma de la mano o la corredera de enclavamiento CT-VS (497926).
- ▶ Gire el interruptor de la máquina [1-12] y sitúelo en el símbolo **AC**.

8.2 Aspiración de sustancias secas

  **ATENCIÓN**

Polvo perjudicial para la salud
Daños en las vías respiratorias

- ▶ Utilice siempre la bolsa filtrante o la bolsa de evacuación.
- ▶ Utilice únicamente con el control del caudal de aire en funcionamiento (solo para la clase de polvo M).

 Cuando se aspiren polvos que sobrepasen los valores de concentración máxima o un volumen considerable de polvo de madera de roble o de haya, solo se debe aspirar una única fuente de polvo (herramienta eléctrica o neumática).

Al aspirar el polvo que se desprende de las herramientas eléctricas en funcionamiento, **se debe:**

Procurar una ventilación suficiente y respetar las disposiciones regionales.

Valores límite: aire de salida máx. 50 % del caudal de aire fresco

Fórmula: volumen en el ambiente V_R x nivel de renovación del aire L_W

8.3 Aspiración de materiales húmedos o de líquidos



Retirar la bolsa filtrante o la bolsa de evacuación.

Recomendación: utilizar el filtro húmedo especial (NF-CT).

Cuando se alcanza el nivel de llenado máximo, la aspiración se interrumpe automáticamente.

Después de aspirar en mojado, dejar secar el filtro principal.



ATENCIÓN

Espuma o líquidos vertidos

- ▶ Desconectar y vaciar inmediatamente la herramienta.

8.4 Al finalizar el trabajo

- ▶ Limpie el filtro principal de forma automática o manual (consulte el capítulo 8.1).
- ▶ Desconecte el sistema de aspiración móvil y extraer el enchufe.
- ▶ Enrolle el cable de conexión a la red, introduzca el final del cable en la ranura [5].
- ▶ Vacíe el depósito para suciedad.
- ▶ Guardar el sistema móvil de aspiración en un lugar seco y protegido contra un uso no autorizado.
- ▶ Levantar el soporte para el tubo flexible [1-10].
- ▶ Enrollar el tubo alrededor del soporte.
- ▶ Meter el final del cable por el soporte.
- ▶ **Solo para la clase de polvo M:** cierre el orificio de aspiración [1-7] con el tapón obturador [1-1] o la corredera de enclavamiento [1-16].



ADVERTENCIA

Polvo perjudicial para la salud

Daños en las vías respiratorias

- ▶ Limpiar el sistema móvil de aspiración y todos los accesorios aspirándolos y limpiándolos a fondo (por dentro y por fuera) antes de retirarlo de la zona de trabajo contaminada (solo para clase de polvo M).
- ▶ Las piezas que no puedan limpiarse completamente se deben transportar dentro de una bolsa de plástico hermética.
- ▶ ¡Utilice protección respiratoria!

9 Mantenimiento y cuidado



ADVERTENCIA

Peligro de lesiones, electrocución

- ▶ Desconectar el enchufe de la red antes de realizar cualquier trabajo de mantenimiento o conservación.
- ▶ Todos los trabajos de mantenimiento y reparación que exijan abrir la carcasa del motor tan sólo pueden ser llevados a cabo por un taller autorizado.



El **Servicio de atención al cliente y reparaciones** solo está disponible por parte del fabricante o de los talleres de reparación: encuentre la dirección más próxima a usted en:

www.festool.com/Service

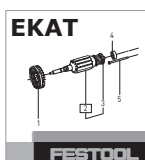

Utilice únicamente piezas de recambio Festool originales. Referencia en:

www.festool.com/Service

Limpie con regularidad los sensores del nivel de llenado [6], compruebe que no haya daños y vacíe el depósito para suciedad [1-3].

Los dispositivos de protección y las piezas que presenten daños deben ser reparados o sustituidos conforme a lo prescrito por un taller especializado autorizado, a menos que se especifique de otro modo en el manual de instrucciones.

Tenga en cuenta las siguientes advertencias:

- El fabricante o una persona capacitada debe realizar un control técnico del polvo al menos una vez al año (p. ej. para comprobar posibles daños del filtro, la estanqueidad de la herramienta y el correcto funcionamiento de los dispositivos de control).
- Debe eliminarse todo aquello que no se pueda limpiar. Para ello utilizar bolsas estancas. Tener en cuenta las condiciones vigentes de eliminación de los desechos.
- Para el mantenimiento por parte del usuario, la herramienta se deberá desmontar, limpiar y mantener, siempre que ello sea realizable, sin provocar peligro para el personal de mantenimiento u otras personas. Unas medidas de precaución adecuadas incluyen la descontaminación antes del desmontaje, tomar precauciones para efectuar la purga de aire for-

zada y filtrada en el mismo lugar donde se desmonta la herramienta, realizar la limpieza de la zona de mantenimiento y usar el equipamiento de protección personal adecuado.

9.1 Bolsa filtrante/bolsa de evacuación/filtro principal

- ▶ Extraer la bolsa filtrante [7].
- ▶ Colocar la bolsa filtrante [8].
- ▶ Extraer la bolsa de evacuación [9].
- ▶ Colocar la bolsa de evacuación [10].
- ▶ Cambiar el filtro principal [11].

Desechar el filtro principal usado teniendo en cuenta las leyes aplicables.

- ⓘ Los números de pedido de los accesorios, filtros y material de consumo figuran en el catálogo de Festool o en la dirección de internet www.festool.com.

10 Medio ambiente

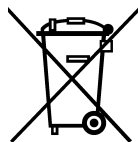

No desechar con la basura doméstica

Recicle las herramientas, accesorios y embalajes de forma respetuosa con el medio ambiente. Respete las disposiciones nacionales vigentes.

Solo EU: De acuerdo con la directiva europea 2002/96/CE las herramientas eléctricas usadas deben recogerse por separado y reciclarse de forma respetuosa con el medio ambiente.

Información sobre REACH:

www.festool.com/reach

11 Declaración de conformidad CE

Sistema móvil de aspiración	N.º de serie
CTL 36 E AC HD	499834, 499835
CTM 36 E AC HD	499838
Año de certificación CE: 2013	

Declaramos bajo nuestra responsabilidad que este producto cumple todos los requisitos relevantes de las siguientes directivas, normas o documentos normativos:

2006/42/CE, 2004/108/CE, 2011/65/UE, EN 60335-1, EN 60335-2-69, EN 55014-1, EN 55014-2, EN 61000-3-2, EN 61000-3-3.

Festool Group GmbH & Co. KG

Wertstr. 20, D-73240 Wendlingen

Dr. Martin Zimmer

Director de investigación, desarrollo y documentación técnica

2013-04-15

Istruzioni per l'uso originali

1 Avvertenze per la sicurezza



⚠ Attenzione! Leggere tutte le avvertenze per la sicurezza e le indicazioni. Eventuali errori nell'osservanza delle avvertenze e delle indicazioni possono provocare scosse elettriche, incendi e/o gravi lesioni.

Conservate tutte le avvertenze di sicurezza e i manuali per riferimenti futuri.

– Il presente apparecchio può essere utilizzato da **bambini** a partire dagli 8 anni di età e da persone dalle ridotte capacità fisiche, sensoriali o mentali, o senza esperienza e conoscenze specifiche, qualora vengano sorvegliati o siano stati istruiti riguardo al sicuro utilizzo dell'apparecchio stesso e sui potenziali pericoli da esso derivanti. I **bambini** non dovranno giocare con l'apparecchio. **Pulizia e manutenzione a cura dell'utente** non andranno effettuate da **bambini**, se non sorvegliati.



- **Attenzione:** l'apparecchio può contenere polveri nocive alla salute. Le operazioni di manutenzione, svuotamento e sostituzione dei filtri deve essere effettuata esclusivamente da personale autorizzato munito di dispositivi di protezione individuale adatti.
- Usare l'apparecchio solo con il sistema filtrante installato!
- **Pericolo di esplosione e di incendio: Non aspirare:** scintille o polveri calde, materiali esplosivi o infiammabili (ad es. magnesio, alluminio, benzina, diluente, con l'eccezione del legno); liquidi aggressivi/corpi solidi (ad es. acidi, basi, solventi).
- Attenersi alle norme nazionali sulla sicurezza e alle indicazioni del produttore dei materiali!
- Usare l'apparecchio solo con un equipaggiamento di protezione personale adatto!
- Usare l'apparecchio solo quando esso risulta intatto da un controllo visivo, in ambienti asciutti e in seguito ad opportuno addestramento!
- Usare la presa dell'apparecchio solo per lo scopo indicato!
- Controllare regolarmente la spina e il cavo e, in caso di danneggiamenti, rivolgersi ad un centro di Assistenza clienti autorizzato per la sostituzione.
- Non sollevare o trasportare l'apparecchio con ganci da gru o altri dispositivi di sollevamento!

2 Dati tecnici

Unità mobili d'aspirazione

Assorbimento elettrico		350 - 1200 W
Potenza max sulla presa dell'apparecchio.	EU	2400 W
	CH, DK	1100 W
Portata (aria) max., turbina		234 m ³ /h (3900 l/min)
Depressione max., turbina		24000 Pa
Superficie filtrante		6318 cm ²
Tubo flessibile di aspirazione		D 36/32 mm x 3,5 m-AS
Lunghezza del cavo di rete		7,5 m
Livello di pressione sonora secondo EN 60704-2-1 / Incertezza K		71 dB(A) / 3 dB
Tipo di protezione		IP X4
Capacità serbatoio		36 l
Misure p x l x h		673 x 365 x 522 mm
Peso		15 kg

3 Simboli



Avvertenza di pericolo generico



Avvertenza sulla scossa elettrica



Leggere le istruzioni/avvertenze!



Indossare una mascherina!



Non fa parte dei rifiuti comunali.



≥ 1 mg/m³ (tipo di polvere L)



≥ 0,1 mg/m³ (tipo di polvere M)

4 Elementi dell'utensile

- [1-1] Impugnatura
- [1-2] Graffa di chiusura
- [1-3] Serbatoio di contenimento
- [1-4] Leva
- [1-5] Freni
- [1-6] Tappo (Soltanto tipo di polvere M)
- [1-7] Apertura d'aspirazione
- [1-8] Slot per modulo
- [1-9] Presa dell'apparecchio
- [1-10] Supporto per tubo flessibile
- [1-11] Contenitore per accessori
- [1-12] Interruttore dell'apparecchio

[1-13] Regolazione della forza d'aspirazione

[1-14] Pulizia automatica

[1-15] Regolazione del diametro del tubo flessibile (Soltanto tipo di polvere M)

[1-16] Sportellino (ComfortClean)

Le figure indicate nel testo si trovano all'inizio delle istruzioni per l'uso.

5 Utilizzo conforme

Unità mobile di aspirazione adatta per

- **CTL 36 E AC HD:** Aspirare polveri fino a 1 mg/m³ del tipo L
 - **CTM 36 E AC HD:** Aspirare polveri fino a 0,1 mg/m³ del tipo M, comprese polveri di legno, minerali e contenenti quarzo
 - Aspirare acqua
 - Usi industriali a sollecitazione elevata
- Conforme a IEC/EN 60335-2-69.



Il proprietario risponde dei danni in caso di uso non appropriato dell'attrezzo.

6 Messa in funzione



AVVERTENZA

Tensione o frequenza non ammesse!

Pericolo di incidenti

- Prestare attenzione alle indicazioni riportate sulla targhetta del tipo.
- Prestare attenzione ad eventuali disposizioni nazionali speciali.

6.1 Prima messa in funzione

- ▶ **[2-2]** Aprire le clip e togliere la parte superiore **[2-1]**.
- ▶ Togliere gli accessori dal contenitore dello sporco **[2-3]** e dall'imballaggio!
- ▶ Inserire il tappo **[1-6]** nell'apertura di aspirazione **[1-7]** (solo con polveri della classe M).
- ▶ Eventualmente montare lo sportellino **[1-16]** sulla bocca di aspirazione **[1-7]****[3a]**. Per maggiori informazioni vedere cap. 8.1.
- ▶ Inserire il sacco filtrante o il sacco di raccolta **[8] + [10]**.
- ▶ riposizionare la parte superiore **[2-1]** e chiudere le clip **[2-2]**.
- ▶ Collegare il tubo flessibile per l'aspirazione sull'apposita bocca di aspirazione **[1-7]**.

Montaggio del box accessori unitamente al supporto tubo

- ▶ Innestare il box accessori sulla parte superiore dell'apparecchio **[2-1]** e fissarlo con due viti **[2-4]**.

Quando non si utilizza il supporto tubo, sollevare la staffa, ribaltare all'indietro il supporto tubo e rimuoverlo [2 b].

Il tubo di aspirazione assemblato con l'ugello per pavimenti può essere agganciato alla scanalatura presente sul box accessori. In tal caso l'adattatore deve trovarsi nella posizione corretta [2 a].

6.2 Collegamento dell'unità mobile di aspirazione



AVVERTENZA

Pericolo di ferimento causato da utensili che si avviano in modo incontrollato

- ▶ Prima di ruotare l'interruttore nella posizione "AUTO" o "MAN" prestare attenzione che l'utensile collegato sia spento.

L'interruttore **[1-12]** ha la funzione di interruttore ON/OFF.

- ▶ Innestare la spina di rete in una presa collegata a terra.



Sfilare sempre la spina dalla presa in caso di non utilizzo e prima di eseguire qualsiasi operazione di manutenzione e di pulizia.

7.5 Controllo della portata

Se la velocità dell'aria nel tubo flessibile d'aspirazione scende sotto i 20 m/s, per motivi di sicurezza viene emesso un segnale acustico.

Posizione dell'interruttore '0'

La presa dell'apparecchio **[1-9]** è senza corrente, l'unità mobile d'aspirazione è spenta.

Posizione dell'interruttore 'MAN'

La presa dell'apparecchio **[1-9]** è sotto corrente, l'unità mobile d'aspirazione si avvia.

Posizione dell'interruttore 'Auto'

La presa dell'apparecchio **[1-9]** è sotto corrente, l'unità mobile d'aspirazione si avvia all'attivazione dell'attrezzo collegato.

6.3 Collegamento dell'utensile elettrico



AVVERTENZA

Pericolo di lesioni

- ▶ Osservare i valori massimi di potenza allacciata sulla presa dell'apparecchio (vedi il Capitolo Dati tecnici).
- ▶ Spegnerne l'attrezzo elettrico.

- ▶ Allacciare l'attrezzo elettrico alla presa dell'apparecchio **[1-9]**.

7 Impostazioni

7.1 Regolare il diametro del tubo flessibile (solo con polveri di classe M) [1-15]

Ciò a garanzia della corretta misurazione della velocità dell'aria all'interno del tubo flessibile (vedi Cap. 7.7)

7.2 Regolazione dell'intensità d'aspirazione

- ▶ con l'apposita rotella **[1-13]**.

7.3 Bloccaggio del freno

- ▶ Sollevare leggermente l'unità di aspirazione mobile dal lato frontale.
- ▶ Azionare il freno **[1-5]** spingendolo a fondo fino allo scatto in posizione.
- ▶ Per rilasciare il freno, azionare la leva **[1-4]**.

7.4 Protezione da temperatura elevata

Per proteggere l'apparecchio contro il surriscaldamento, l'interruttore termico disinserisce l'unità mobile d'aspirazione prima del raggiungimento della temperatura critica.

- ▶ Spegnerne l'unità mobile d'aspirazione e farla raffreddare per circa 5 minuti, quindi riaccenderla.

- ⓘ Se non è possibile accendere l'apparecchio contattare il servizio assistenza clienti di Festool.

Possibili cause	Rimedio
Regolazione della forza d'aspirazione [1-13] impostata su un valore troppo basso.	Impostare la regolazione della forza d'aspirazione su un valore più alto (vedi Cap. 7.2).
La manopola [1-15] non è impostata sul diametro del tubo flessibile collegato.	Impostare il diametro corretto del tubo flessibile (vedi Cap. 7.1).
Tubo flessibile d'aspirazione intasato o piegato.	Eliminare l'intasamento o la piega nel tubo.
Sacchetto filtro pieno.	Inserire un nuovo sacchetto filtro (vedi Cap. 9.1).
Filtro principale sporco.	Sostituire il filtro principale (vedere capitolo 9.1).
Malfunzionamento dell'elettronica di controllo.	Far riparare da un'officina autorizzata Festool.
Aspirazione di liquidi.	La sicurezza di funzionamento non è compromessa, non è necessario alcun intervento.

7.6 Sede per Systainer

Il piano dell'unità di aspirazione è predisposto per il fissaggio di un Systainer:

- ▶ Agganciare il Systainer sul supporto per Systainer [3a].
- ▶ Un fissaggio solido è garantito utilizzando un adattatore per Systainer (accessorio) da fissare con quattro viti sul piano superiore [3b].

8 Lavoro

8.1 Pulizia del filtro principale AUTOclean



Solo in combinazione con un sacco di raccolta (idoneo per polveri del tipo L/M). Non per l'aspirazione di liquido!

Pulizia automatica

Attivare girando l'apposito interruttore [1-14].

Pulizia manuale

Posizionare l'interruttore dell'apparecchio [1-12] sul simbolo **AC**.

Pulizia completa manuale [4]

- ▶ Con il palmo della mano o mediante lo sportellino CT-VS (497926), tappare la bocca di aspirazione o l'ugello terminale del tubo di aspirazione.
- ▶ Posizionare l'interruttore dell'apparecchio [1-12] sul simbolo **AC**.

8.2 Aspirazione di sostanze asciutte



ATTENZIONE

Polveri nocive per la salute

Lesione delle vie respiratorie

- ▶ Utilizzare sempre il sacco filtrante o il sacco di raccolta!
- ▶ Utilizzare solo con il controllo del volume di flusso funzionante (solo con polveri di tipo M).



Quando si aspirano polveri oltre il valore limite o costituite in misura considerevole da polvere di legno di quercia o di faggio, aspirare solo polveri provenienti da un'unica sorgente (attrezzo elettrico o pneumatico).

Quando si aspirano polveri generate da attrezzi elettrici in funzione **osservare** quanto segue:

Garantire una sufficiente aerazione! Attenersi alle disposizioni regionali!

Valori limite: aria di scarico max. 50% del volume dell'aria fresca

Formola: volume del locale V_R x tasso di ricambio d'aria L_W

8.3 Aspirazione di liquidi e di materiali umidi



Rimuovere il sacco filtrante o il sacco di raccolta!

Consiglio: usare un filtro speciale per liquidi (NF-CT).

L'aspirazione si interrompe automaticamente al raggiungimento del livello massimo di riempimento.

Al termine dell'aspirazione di liquidi, lasciare asciugare il filtro principale!

**ATTENZIONE****Fuoriuscita di schiuma e di liquido**

- ▶ Spegnerne immediatamente l'apparecchio e svuotarlo.

8.4 Dopo il lavoro

- ▶ Pulire il filtro principale in modalità automatica o manuale (vedere cap. 8.1).
- ▶ Spegnerne l'unità mobile di aspirazione e staccare la spina.
- ▶ Avvolgere il cavo di alimentazione dalla rete e innestare l'estremità nella scanalatura **[5]**.
- ▶ Svuotare il contenitore dello sporco.
- ▶ Riporre l'unità mobile d'aspirazione in un locale secco precluso all'accesso di persone non autorizzate.
- ▶ Ribaltare verso l'alto il supporto per tubo flessibile **[1-10]**.
- ▶ Avvolgere il tubo flessibile attorno alla staffa del supporto.
- ▶ Posizionare l'estremità del tubo flessibile sulla staffa.
- ▶ **Solo per polveri di tipo M: chiudere la** bocca di aspirazione **[1-7]** con il tappo **[1-1]** o lo sportellino **[1-16]**.

**AVVERTENZA****Polveri nocive per la salute****Lesione delle vie respiratorie**

- ▶ Aspirare e pulire completamente l'unità mobile di aspirazione e tutti gli accessori sia all'interno sia all'esterno, prima di toglierli dall'aria contaminata (solo per polveri di classe M).
- ▶ Le parti che non possono essere pulite completamente, per il trasporto devono essere rinchiusi in un sacco di plastica a tenuta d'aria.
- ▶ Indossare un dispositivo di protezione delle vie respiratorie!

9**Manutenzione e cura****AVVERTENZA****Pericolo di lesioni, scossa elettrica**

- ▶ Prima di eseguire qualsiasi operazione di manutenzione o cura sulla macchina, disinserire sempre la spina dalla presa!
- ▶ Tutte le operazioni di manutenzione e riparazione per le quali è necessario aprire l'alloggiamento del motore devono essere eseguite solamente da un'officina per l'Assistenza Clienti autorizzata.



Servizio e riparazione solo da parte del costruttore o delle officine di servizio autorizzate. Le officine più vicine sono riportate di seguito:

www.festool.com/Service

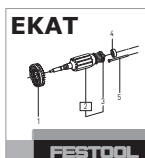

Utilizzare solo ricambi originali Festool! Cod. prodotto reperibile al sito:

www.festool.com/Service

Pulire periodicamente i sensori di livello **[6]**, controllare la presenza di danneggiamenti e svuotare il contenitore dello sporco **[1-3]**.

Le parti e i dispositivi di sicurezza danneggiati devono essere riparati o sostituiti a regola d'arte da un'officina autorizzata, se non indicato diversamente nelle istruzioni per l'uso.

Osservare le seguenti indicazioni:

- Almeno una volta l'anno è necessaria un'ispezione tecnica in riferimento alle polveri da parte del costruttore o di personale qualificato, al fine di accertare, ad es., l'eventuale presenza di perdite o di danneggiamenti al filtro e il funzionamento corretto dei dispositivi di controllo.
- Ciò che non può essere pulito deve essere smaltito. Usare a tale scopo un sacco impermeabile. Attenersi alle disposizioni vigenti in materia di smaltimento!
- Per effettuare la manutenzione, l'operatore deve smontare l'apparecchio, pulirlo e procedere alla manutenzione, nella misura in cui ciò è possibile senza provocare pericolo per il personale addetto alla manutenzione o per altre persone. Fra le misure precauzionali da seguire ricordiamo la depurazione prima dello smontaggio, la realizzazione sul luogo dove viene smontato l'apparecchio di uno sfiato forzato filtrato, la pulizia

della zona dove è stata effettuata la manutenzione e la messa a disposizione di un equipaggiamento protettivo personale adatto.

9.1 Sacco filtrante/ Sacco di raccolta /Filtro principale

- ▶ Rimuovere il sacco filtrante [7].
- ▶ Inserire il sacco filtrante [8].
- ▶ Rimuovere il sacco di raccolta [9].
- ▶ Inserire il sacco di raccolta [10].
- ▶ Sostituire il filtro principale [11].

Smaltire il filtro principale usato in conformità alle disposizioni vigenti in materia.

- ① I numeri di ordinazione per gli accessori, i filtri e i materiali di servizio sono reperibili nel catalogo Festool o in Internet al sito www.festool.com.

10 Ambiente



Non gettare l'apparecchio tra i rifiuti domestici! Smaltire gli apparecchi, gli accessori e gli imballaggi introducendoli nel ciclo di recupero a tutela dell'ambiente. Attenersi alle disposizioni di legge nazionali in materia.

Solo UE: nel rispetto della direttiva europea 2002/96/CE, gli apparecchi elettrici devono essere raccolti separatamente e introdotti nell'apposito ciclo di smaltimento e recupero a tutela dell'ambiente.

Informazioni su REACH:

www.festool.com/reach

11 Dichiarazione di conformità CE

Unità mobile d'aspirazione	N° di serie
CTL 36 E AC HD	499834, 499835
CTM 36 E AC HD	499838

Anno del contrassegno CE: 2013

Dichiariamo sotto nostra unica responsabilità che il presente prodotto è conforme a tutti i requisiti di rilevanza definiti dalle seguenti direttive, norme o documenti normativi:

2006/42/CE, 2004/108/CE, 2011/65/UE, EN 60335-1, EN 60335-2-69, EN 55014-1, EN 55014-2, EN 61000-3-2, EN 61000-3-3.

Festool Group GmbH & Co. KG

Wertstr. 20, D-73240 Wendlingen

Dr. Martin Zimmer

Direttore Ricerca, Sviluppo, Documentazione tecnica

2013-04-15

Originele gebruiksaanwijzing

1 Veiligheidsvoorschriften



⚠ Waarschuwing! Lees alle veiligheidsvoorschriften en aanwijzingen. Wanneer men zich niet aan de waarschuwingen en aanwijzingen houdt, kan dit leiden tot elektrische schokken, brand en/of ernstig letsel.

Bewaar alle veiligheidsinstructies en handleidingen om ze later te kunnen raadplegen.

- Deze machine kan worden gebruikt door **kinderen** vanaf 8 jaar en door personen met verminderde lichamelijke, zintuiglijke of mentale vermogens of een gebrek aan ervaring en kennis, wanneer toezicht op hen wordt uitgeoefend of zij geïnstrueerd worden over een veilig gebruik van de machine en de gevaren begrijpen die daarmee samenhangen. **Kinderen** mogen niet met de machine spelen. **Reiniging en onderhoud door de gebruiker** mogen door **kinderen** niet zonder toezicht worden uitgevoerd.



- **Waarschuwing:** Het apparaat kan gezondheidsbedreigende stoffen bevatten. Onderhoud, lediging en filtervervanging alleen door bevoegde vakmensen met een geschikte veiligheidsuitrusting.
- Alleen gebruiken met geïnstalleerd filtersysteem!
- **Explosie- en brandgevaar:Niet opzuigen:** Vonken of hete stoffen; brandbare of explosieve media (bijv. magnesium, aluminium, benzine, verdunmiddel, met uitzondering van hout); agressieve vloeistoffen/vaste stoffen (bijv. zuren, logen, oplosmiddelen).
- Nationale veiligheidsvoorschriften en gegevens van de producent van het materiaal in acht nemen!
- Alleen gebruiken met geschikte veiligheidsuitrusting!
- Alleen indien na visuele controle intact, werken in droge omgeving en volgens instructie!
- Contactdoos op het apparaat alleen gebruiken voor het vermelde doel!
- Controleer regelmatig de stekker en de kabel en laat deze bij beschadiging door een geautoriseerde onderhoudswerkplaats vernieuwen.
- Niet met een takel of hijswerktuig omhoogheffen en transporteren!

2 Technische gegevens

Mobiele afzuigapparaten

Opgenomen vermogen		350 - 1200 W
Aansluitwaarde van toestelcontactdoos max.	EU CH, DK	2400 W 1100 W
Volumestroom (lucht) max., turbine		234 m ³ /h (3900 l/min)
Onderdruk max., turbine		24000 Pa
Filteroppervlak		6318 cm ²
Afzuigslang		D 36/32 mm x 3,5 m-AS
Lengte van het netsnoer		7,5 M
Geluidsdruk niveau volgens EN 60704-2-1 / Onzekerheid K		71 dB(A) / 3 dB
Beveiligingsklasse		IP X4
Reservoirinhoud		36 l
Afmetingen L x B x H		673 x 365 x 522 mm
Gewicht		15 kg

3 Symbolen



Waarschuwing voor algemeen gevaar



Waarschuwing voor elektrische schok



Handleiding/aanwijzingen lezen!



Draag een zuurstofmasker!



Niet in huisafval.



≥ 1 mg/m³ (stofklasse L)



≥ 0,1 mg/m³ (stofklasse M)

4 Toestelelementen

- [1-1] Handgreep
- [1-2] Sluitklem
- [1-3] Vuilcontainer
- [1-4] Hendel
- [1-5] Rem
- [1-6] Sluitstop (alleen stofklasse M)
- [1-7] Aanzuigopening
- [1-8] Moduleslot
- [1-9] Toestelcontactdoos
- [1-10] Slanghouder
- [1-11] Accessoirevak

[1-12] Apparaatschakelaar

[1-13] Zuigkrachtregeling

[1-14] Automatische reiniging

[1-15] Instelling slangdiameter (alleen stofklasse M)

[1-16] Afsluitschuif

De vermelde afbeeldingen staan in het begin van de gebruiksaanwijzing.

5 Gebruik volgens de voorschriften

Mobiele stofzuiger geschikt voor

- **CTL 36 E AC HD**: het op- en afzuigen van stoffen tot 1 mg/m³ conform stofklasse 'L',
- **CTM 36 E AC HD**: het op- en afzuigen van stoffen tot 0,1 mg/m³ conform stofklasse 'M', o.a. ook hout en minerale, kwartshoudende stoffen,
- het opzuigen van water,
- een hogere belasting bij industrieel gebruik, conform IEC/EN 60335-2-69.



De gebruiker is aansprakelijk bij gebruik dat niet volgens de voorschriften plaatsvindt.

6 Inwerkingstelling



WAARSCHUWING

Ontoelaatbare spanning of frequentie!

Risico van ongevallen

- ▶ Gegevens op het typeplaatje in acht nemen.
- ▶ Landspecifieke bijzonderheden in acht nemen.

6.1 Eerste inbedrijfstelling

- ▶ Sluitklemmen openen [2-2] en bovendeel van het apparaat [2-1] afnemen.
- ▶ Accessoiredelen uit de vuilcontainer [2-3] en de verpakking nemen!
- ▶ Afsluitstop [1-6] in aanzuigopening [1-7] plaatsen (alleen voor stofklasse M).
- ▶ Eventueel afsluitschuif [1-16] op aanzuigopening [1-7] monteren [3a], zie voor meer informatie het hoofdstuk 8.1.
- ▶ Filter-/wegwerpstofzak plaatsen [8] + [10].
- ▶ Bovendeel [2-1] terugplaatsen en sluitklemmen [2-2] sluiten.
- ▶ Afzuigslang op de aanzuigopening [1-7] aansluiten.

Accessoirebox inclusief buishouder monteren

- ▶ Accessoirebox aan het bovendeel van het apparaat [2-1] hangen en met twee schroeven bevestigen [2-4].

Wordt de buishouder niet gebruikt, de klep optillen, buishouder naar achteren kantelen en wegnemen [2 b].

De gemonteerde zuigbuis met vloerzuigmondstuk kan in de groef van de accessoirebox worden bevestigd. De adapter moet zich hierbij in de correcte positie bevinden [2 a].

6.2 Mobiele stofafzuiger aansluiten



WAARSCHUWING

Gevaar voor letsel door ongecontroleerd startend gereedschap

- ▶ Let erop dat het aangesloten gereedschap uitgeschakeld is voordat u de schakelaar in de schakelaarstand "AUTO" of "MAN" draait.

De schakelaar [1-12] dient als in-/uit-schakelaar.

- ▶ Netstekker in een geaard stopcontact steken.



Wanneer het apparaat niet wordt gebruikt en vóór onderhouds- en reinigingswerkzaamheden de stekker uit het stopcontact halen.

Schakelaarstand '0'

Toestelcontactdoos [1-9] is stroomloos, mobiele

7.5 Volumestroombewaking

Bedraagt de luchtsnelheid in de afzuigslang minder dan 20 m/s, dan klinkt er om veiligheidsredenen een waarschuwingssignaal (bij stofklasse M).

Mogelijke oorzaken	Oplossing
Zuigkrachtregeling [1-13] op een te lage waarde ingesteld.	Zuigkrachtregeling op een hogere waarde instellen (zie hoofdstuk 7.2).
Draaiknop [1-15] niet ingesteld op de aangesloten slangdiameter.	Juiste slangdiameter instellen (zie hoofdstuk 7.1).

stofzuiger is uitgeschakeld.

Schakelaarstand 'MAN'

Toestelcontactdoos [1-9] is stroomvoerend, mobiele stofafzuiger start.

Schakelaarstand 'Auto'

Toestelcontactdoos [1-9] is stroomvoerend, de mobiele stofzuiger start wanneer het aangesloten gereedschap wordt ingeschakeld.

6.3 Elektrisch gereedschap aansluiten



WAARSCHUWING

Gevaar voor letsel

- ▶ De maximale aansluitwaarde van de toestelcontactdoos in acht nemen (zie hoofdstuk Technische gegevens).
- ▶ Elektrisch gereedschap uitschakelen.

- ▶ Elektrisch gereedschap aansluiten op contactdoos [1-9].

7 Instellingen

7.1 Slangdiameter instellen (alleen stofklasse M) [1-15]

Dit garandeert dat de luchtsnelheid in de afzuigslang correct gemeten wordt (zie hoofdstuk 7.7).

7.2 Zuigkracht afstellen

- ▶ aan de draaiknop [1-13].

7.3 Rem vastzetten

- ▶ Mobiele stofzuiger aan de voorkant een beetje optillen.
- ▶ Rem [1-5] naar beneden drukken tot hij inklikt.
- ▶ Voor vrijgave de hendel [1-4] indrukken.

7.4 Temperatuurbeveiliging

Ter bescherming tegen oververhitting schakelt de temperatuurbeveiliging de mobiele stofzuiger uit voordat de kritische temperatuur wordt bereikt.

- ▶ Mobiele stofzuiger uitschakelen, ca. 5 minuten laten afkoelen, inschakelen.
- ⓘ Inschakelen niet mogelijk: Contact opnemen met Festool onderhoudswerkplaats.

Mogelijke oorzaken	Oplossing
Afzuigslang verstopt of geknikt.	Verstopping of knik verwijderen.
Filterzak vol.	Nieuwe filterzak plaatsen (zie hoofdstuk 9.1).
Standaard filter verontreinigd.	Standaard filter vervangen (zie hoofdstuk 9.1).
Storing van de bewakingselektronika.	Door Festool klantendienstwerkplaats laten herstellen.
Natzuigen.	Rendementszekerheid niet geschaad, geen ingreep vereist.

7.6 Systainer-opbergvak

Het oppervlak van de stofafzuiger dient als Systainer-oplegvlak:

- ▶ Systainer in Systainhouder haken **[3a]**.
- ▶ Voor een stevige verbinding moet een Systaineradapter (accessoires) met vier schroeven op het bovendeel worden bevestigd **[3b]**.

8 Veilig werken

8.1 AUTOClean - standaard filter reinigen

 **Alleen in combinatie met wegwerpstofzak** (conform stofklasse 'L/M'). Niet bij het natzuigen!

Automatische reiniging

Met de draaiknop **[1-14]** inschakelen.



Reiniging handmatig

Apparaatschakelaar **[1-12]** op symbool **AC** draaien.

Volledige reiniging handmatig [4]

- ▶ Met de handpalm of afsluitschuif CT-VS (497926) de opening van het mondstuk of de slang afsluiten.
- ▶ Apparaatschakelaar **[1-12]** op symbool **AC** draaien.

8.2 Droge stoffen opzuigen

  **VOORZICHTIG**

Gezondheidsbedreigende stoffen
Aandoening van de luchtwegen

- ▶ Altijd een filter- of wegwerpstofzak gebruiken!
- ▶ Alleen met werkende volumestroombewaking gebruiken (alleen voor stofklasse M).

 Bij het afzuigen van stoffen die de grenswaarde overschrijden of bij aanzienlijke hoeveelheden eiken- of beukenhoutstof niet meer dan één stofbron (elektrisch of persluchtgereedschap) afzuigen.

Belangrijk bij het afzuigen van stof van lopend elektrisch gereedschap:

Voor voldoende ventilatie zorgen! Regionale voorschriften in acht nemen!

Grenswaarden: afzuiglucht max. 50% van de hoeveelheid verse lucht

Formule: ruimtevolumen V_R x ventilatiesnelheid L_W

8.3 Natte stoffen/vloeistoffen opzuigen

 Filter- of wegwerpstofzak verwijderen!

Aanbeveling: Gebruik het speciale natfilter (NF-CT).

Bij het bereiken van het maximale niveau wordt het afzuigen automatisch onderbroken.

Na het natzuigen het standaard filter laten drogen!

 **VOORZICHTIG**

Uittredend schuim en vloeistoffen

- ▶ Apparaat direct uitschakelen en ledigen.

8.4 Na afloop van het werk

- ▶ Standaard filter automatisch of handmatig reinigen (zie hoofdstuk 8.1).
- ▶ Mobiele stofafzuiger uitschakelen en stekker uit stopcontact halen.
- ▶ Aansluitkabel opwickelen, kabeleinde in groef klemmen **[5]**.
- ▶ Vuilcontainer ledigen.
- ▶ De mobiele stofafzuiger opbergen in een droge ruimte, beschermd tegen onbevoegd gebruik.
- ▶ Slanghouder **[1-10]** omhoog klappen.
- ▶ Slang om de beugel van de slanghouder wikkelen.
- ▶ Slanguiteinde over de beugel schuiven.
- ▶ **Alleen voor stofklasse M:** aanzuigopening **[1-7]** met de sluitstop **[1-1]** of afsluitschuif **[1-16]** sluiten.

  **WAARSCHUWING**

Gezondheidsbedreigende stoffen
Letsel aan de luchtwegen

- ▶ Mobiele stofafzuiger en alle accessoires volledig (zowel van binnen als van buiten) reinigen, voordat ze uit het verontreinigde gebied worden verwijderd (alleen voor stofklasse M).
- ▶ Onderdelen die niet volledig gereinigd kunnen worden moeten voor het transport in een afgesloten, luchtdichte kunststof zak worden gedaan.
- ▶ Draag een zuurstofmasker!

9 Onderhoud en verzorging



WAARSCHUWING

Gevaar voor letsel, elektrische schokken

- ▶ Haal vóór alle onderhouds- en reinigingswerkzaamheden de stekker altijd uit het stopcontact!
- ▶ Alle onderhouds- en reparatiewerkzaamheden, waarvoor het vereist is de motorbehuizing te openen, mogen alleen door een geautoriseerde onderhoudswerkplaats worden uitgevoerd.



Klantenservice en reparatie alleen door producent of servicewerkplaatsen: Dichtstbijzijnde adressen op:

www.festool.com/Service



Alleen originele Festool-reserveonderdelen gebruiken! Bestelnr. op:

www.festool.com/Service

Regelmatig de niveausensoren reinigen [6], op beschadiging controleren en de vuilcontainer [1-3] leegmaken.

Beschadigde beveiligingsinrichtingen en onderdelen moeten op deskundige wijze in een erkende en gespecialiseerde werkplaats gerepareerd en vervangen worden, voor zover niets anders in de gebruiksaanwijzing aangegeven is.

Neem de volgende aanwijzingen in acht:

- Tenminste eenmaal per jaar een stoftechnische controle (bijv. op beschadiging van het filter, de dichtheid van het apparaat en de werking van de controleapparatuur) door de fabrikant of iemand die hiervoor geschoold is, laten uitvoeren.
- Wat niet kan worden gereinigd, moet worden verwijderd. Hiervoor niet-doorlatende zakken gebruiken. Toepasselijke afvoerregelingen in acht nemen!
- Voor het onderhoud door de gebruiker moet het apparaat gedemonteerd, schoongemaakt en onderhouden worden, zonder dat dit gevaar oplevert voor onderhoudspersoneel of andere personen. Tot de vereiste voorzorgsmaatregelen behoort ook het ontgiften voor demontage, het treffen van maatregelen voor lokaal gefilterde gecontroleerde ventilatie, op de plaats waar het apparaat wordt gedemonteerd, de reiniging van het onderhoudsgebied en een passende persoonlijke veiligheidsuitrusting.

9.1 Filterzak/Wegwerpstofzak/ Standaard filter

- ▶ Filterzak uitnemen [7].
- ▶ Filterzak plaatsen [8].
- ▶ Wegwerpstofzak uitnemen [9].
- ▶ Wegwerpstofzak plaatsen [10].
- ▶ Standaard filter vervangen [11].

Het gebruikte standaard filter afvoeren in overeenstemming met de wettelijke bepalingen.

- ① De bestelnummers voor accessoires, filters en verbruiksmateriaal in de Festool-catalogus of op het internet op "www.festool.com".

10 Speciale gevaaromschrijving voor het milieu

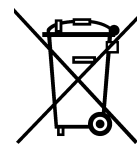

Geef het apparaat niet met het huisvuil mee! Voer de apparaten, accessoires en verpakkingen op milieuvriendelijke wijze af! Neem de geldende nationale voorschriften in acht.

Alleen EU: Volgens de Europese richtlijn 2002/96/EG dienen oude elektrische apparaten gescheiden te worden ingezameld en op milieuvriendelijke wijze te worden afgevoerd.

Informatie voor REACH:

www.festool.com/reach

11 EG-conformiteitsverklaring

Mobiele stofafzuiger	Serienr.
CTL 36 E AC HD	499834, 499835
CTM 36 E AC HD	499838
Jaar van de CE-markering: 2013	

Wij verklaren en stellen ons ervoor verantwoordelijk dat dit product volledig voldoet aan de volgende normen en normatieve documenten:

2006/42/EG, 2004/108/EG, 2011/65/EU, EN 60335-1, EN 60335-2-69, EN 55014-1, EN 55014-2, EN 61000-3-2, EN 61000-3-3.

Festool Group GmbH & Co. KG

Wertstr. 20, D-73240 Wendlingen

ppa. Dr. Martin Zimmer

Dr. Martin Zimmer

Hoofd onderzoek, ontwikkeling en technische documentatie

2013-04-15

Originalbruksanvisning

1 Säkerhetsanvisningar



⚠ Varning! Läs och följ alla säkerhetsanvisningar och instruktioner. Om man inte följer varningsmeddelanden och anvisningar kan det leda till elstötar, brand och/eller svåra personskador.

Spara alla säkerhetsanvisningar och bruksanvisningar för framtida bruk.

- Detta verktyg kan användas av **barn** från 8 år och uppåt, av personer med nedsatt fysisk, sensorisk eller mental förmåga samt av personer utan erfarenhet av verktyget, om det sker under överinseende eller om de fått tillräckliga instruktioner om riskerna och om hur verktyget ska användas på ett säkert sätt. **Barn** får inte använda verktyget som leksak. **Rengöring och underhåll** får inte utföras av **barn** utan överinseende av en vuxen.



- **Varning!** Produkten kan innehålla hälsofarligt damm. Underhåll, tömning och filterbyte får endast utföras av auktoriserad fackman med lämplig skyddsutrustning.
- Får endast användas med installerat filtersystem!
- **Explosions- och brandrisk: Sug inte upp:** gnistor eller hett damm; brännbara eller explosiva ämnen (t.ex. magnesium, aluminium, bensin, förtunning, med undantag från trä); aggressiva vätskor/fast ämnen (t.ex. syror, alkaliska vätskor, lösningsmedel).
- Nationella säkerhetsföreskrifter såväl som materialtillverkarens anvisningar ska följas!
- Den får endast användas tillsammans med lämplig skyddsutrustning!
- Den får endast användas efter att man kontrollerat visuellt att den är hel, i torr miljö och efter instruktion!
- Eluttaget på produkten får endast användas för avsett ändamål!
- Kontrollera kontakten och kabeln regelbundet och lämna dem till en auktoriserad serviceverkstad för byte om de är skadade.
- Får ej lyftas eller transporteras med lyftkrok eller telfer.

2 Tekniska data

Dammsugare

Effekt	350 - 1200 W	
Anslutningseffekt i eluttag max.	EU	2400 W
	CH, DK	1100 W
Volymström (luft) max, turbin	234 m ³ /h (3900 l/min)	

Dammsugare	
Undertryck max, turbin	24000 Pa
Filteryta	6318 cm ²
Sugslang	D 36/32 mm x 3,5 m-AS
Nätkabelns längd	7,5 m
Ljudtrycksnivå enligt EN 60704-2-1 / Osäkerhet K	71 dB(A) / 3 dB
Skyddsklass	IP X4
Behållarens volym	36 l
Mått L x B x H	673 x 365 x 522 mm
Vikt	15 kg

3 Symboler



Varning för allmän risk!



Varning för elstötar



Läs bruksanvisningen/anvisningarna!



Använd andningskydd!



Tillhör inte till kommunalavfall.



≥ 1 mg/m³ (dammklass L)



≥ 0,1 mg/m³ (dammklass M)

4 Maskindelar

- [1-1] Handtag
- [1-2] Låsklammer
- [1-3] Smutsbehållare
- [1-4] Spak
- [1-5] Broms
- [1-6] Förslutningsplugg (endast dammklass M)
- [1-7] Insugsöppning
- [1-8] Modulkontaktplats
- [1-9] Eluttag
- [1-10] Slanghållare
- [1-11] Tillbehörsbehållare
- [1-12] Strömvred
- [1-13] Sugkraftsreglering
- [1-14] Automatisk rengöring
- [1-15] Inställning av slangens diameter (endast dammklass M)
- [1-16] Låsspärr (ComfortClean)

De angivna bilderna finns i början av bruksanvisningen.

5 Avsedd användning

Dammsugarna passar för

- **CTL 36 E AC HD:** Uppsugning av damm upp till 1 mg/m³ motsvarande dammklass 'L',
- **CTM 36 E AC HD:** Uppsugning av damm upp till 0,1 mg/m³ motsvarande dammklass 'M', bland annat även trä- och mineraliskt, kvartshaltigt damm,
- Uppsugning av vatten,
- Ökad belastning vid yrkesmässig användning, i enlighet med IEC/EN 60335-2-69.



Vid felaktig användning ligger ansvaret på användaren.

6 Driftstart



VARNING

Otillåten spänning eller frekvens!

Olycksrisk

- Observera informationen på märkplåten.
- Observera landsspecifika avvikelser.

6.1 Första driftstarten

- Öppna låsklämmorna [2-2] och ta av dammsugarens överdel [2-1].
- Ta ut tillbehörsdelarna ur smutsbehållaren [2-3] och förpackningen!
- Stick in förslutningspluggen [1-6] i insugsöppningen [1-7] (endast för dammklass M).
- Montera [3a] vid behov låsspärren [1-16] i insugsöppningen [1-7], mer information om detta, se kapitel 8.1.
- Sätt i en filter-/avfallssäck [8] + [10].
- Sätt överdelen [2-1] på plats och stäng låsklämmorna [2-2].

► Anslut sugslangen till insugsöppningen [1-7].

Montera tillbehörsboxen inklusive rörfästet

► Haka i tillbehörsboxen på maskinens överdel [2-1] och fäst den med två skruvar [2-4].

När rörfästet inte används, lyfter man fliken, faller rörfästet bakåt och tar av det [2 b].

Ett hopmonterat sugrör med golvmunstycke kan sättas fast i tillbehörsboxens spår. Adaptorn måste då vara i rätt läge [2 a].

6.2 Anslut dammsugaren



VARNING

Risk för personskador genom verktyg som startar okontrollerat

► Kontrollera alltid att det anslutna verktyget är frånkopplat innan brytaren vrids till läget "AUTO" eller "MAN".

Brytaren [1-12] fungerar som till-/frånkoppling.

► Anslut nätkontakten till ett skyddsjordat eluttag.

 Dra alltid ut kontakten ur eluttaget när produkten inte används, samt före underhålls- och rengöringsarbeten.

Brytarläge '0'

Apparatens eluttag [1-9] är strömlöst, den mobila dammsugaren är frånkopplad.

Brytarläge 'MAN'

Eluttaget [1-9] är strömförande, dammsugaren startar.

7.5 Volymströmsövervakning



Faller lufthastigheten i sugslangen under 20 m/s, så ljuder av säkerhetsskäl en varningssignal (vid dammklass M).

Möjliga orsaker	Åtgärd
Sugkraftsregleringen [1-13] är för lågt inställd.	Ställ in sugkraftsregleringen på ett högre värde (se kapitel 7.2).
Vridknappen [1-15] är inte inställd på den anslutna slangens diameter.	Ställ in rätt slangdiameter (se kapitel 7.1).
Sugslangen är igentäppt eller knäckt.	Ta bort stoppet och räta ut slangen.
Filtersäcken är full.	Sätt i en ny filtersäck (se kapitel 9.1).
Huvudfiltret är smutsigt.	Byt huvudfiltret (se kapitel 9.1).
Fel på övervakningselektroniken.	Låt en Festool-serviceverkstad åtgärda felet.
Våtsugning.	Funktionssäkerheten påverkas ej, inga åtgärder krävs.

Brytarläge 'Auto'

Eluttaget [1-9] är strömförande, den mobila dammsugaren startar när det anslutna verktyget kopplas till.

6.3 Ansluta elverktyg

VARNING

Risk för personskador

► Observera den maximala anslutningseffekten för eluttaget (se kapitlet Tekniska data).

► Koppla ifrån elverktyget.

► Anslut elverktyget till eluttaget [1-9].

7 Inställningar

7.1 Ställa in slangens diameter (endast dammklass M) [1-15]

Detta säkerställer att lufthastigheten i sugslangen mäts korrekt (se kapitel 7.7).

7.2 Reglera sugkraften

► med vridknappen [1-13].

7.3 Låsa bromsen

► Lyft upp dammsugarens framdel en aning.

► Tryck ner bromsen [1-5] tills den hakar i.

► Lossa den med spaken [1-4].

7.4 Temperaturskydd

För att skydda mot överhettning kopplar en temperatursäkring ifrån dammsugaren när den uppnår kritisk temperatur.

► Koppla ifrån dammsugaren, låt den svalna ca 5 minuter, koppla till den.

① Om den inte kan kopplas till: kontakta din Festool serviceverkstad.

7.6 Systainer-depå

Dammsugaren kan även användas som förvaringsyta för Systainer:

- ▶ Haka i Systainern i Systainer-hållaren [3a].
- ▶ För att den ska sitta ordentligt, måste en Systainer-adapter (tillbehör) skruvas fast upptill med fyra skruvar [3b].

8 Arbeten

8.1 AUTOclean - Rengöra huvudfiltret



Endast i kombination med avfallssäck (som uppfyller dammklass 'L/M'). Ej vid våtsugning!

Automatisk rengöring

Koppla till med vridknappen [1-14].

Manuell rengöring

Ställ strömvredet [1-12] på symbolen **AC**.

Manuell totalrengöring [4]

- ▶ Tapp till munstycks- eller slangöppningen i sekunder men handen eller låsspärren CT-VS (497926).
- ▶ Ställ strömvredet [1-12] på symbolen **AC**.

8.2 Suga upp torra ämnen



OBSERVER

Hälsosfarligt damm

Risk för skador i luftvägarna

- ▶ Använd alltid filter- eller avfallssäck!
- ▶ Får endast användas med fungerande volymströmsövervakning (endast för dammklass M).



Vid uppsugning av damm, som överskrider gränsvärdena eller vid större mängder damm från träslagen ek eller bok, ska man endast suga upp damm från en dammkälla (eller tryckluftsverktyg).

Kontrollera följande vid uppsugning av damm som ansamlas vid användning av elverktyg:

Se till att ventilationen är tillräcklig! Observera regionala bestämmelser!

Gränsvärden: Frånluft max. 50 % av friskluftsvolymer

Formel: Lokalens volym V_R x luftväxlingskvoten L_W

8.3 Suga upp våta ämnen/vätskor



Ta bort filter- eller avfallssäcken!

Rekommendation: Använd det speciella våt-filtret (NF-CT).

När den maximala fyllnadsnivån nås, avbryts uppsugningen automatiskt.

Låt huvudfiltret torka efter våtsugning!



OBSERVER

Utträngande skum och vätskor

- ▶ Koppla genast ifrån dammsugaren och töm den.

8.4 Efter arbetet

- ▶ Rengör huvudfiltret automatiskt eller manuellt (se kapitel 8.1).
- ▶ Koppla ifrån dammsugaren och dra ut nätkontakten.
- ▶ Linda upp nätkabeln, kläm fast kabeländan i spåret [5].
- ▶ Töm smutsbehållaren.
- ▶ Förvara dammsugaren i ett torrt utrymme, skyddad mot obehörig användning.
- ▶ Fäll upp slanghållaren [1-10].
- ▶ Linda slangen runt slanghållarens bygel.
- ▶ Skjut slangänden över bygel.
- ▶ **Endast för dammklass M:** stäng insugsöppningen [1-7] med förslutningspluggen [1-1] eller låsspärren [1-16].



VARNING

Hälsosfarligt damm

Risk för skador i luftvägarna

- ▶ Rengör dammsugaren och alla tillbehör fullständigt genom att dammsuga och torka av (invändigt och utvändigt), innan de tas bort från det nedsmutsade området (endast för dammklass M).
- ▶ Delar som inte kan rengöras helt måste transporteras lufttätt förslutet i en plastsäck.
- ▶ Använd andningsskydd!

9

Underhåll och skötsel



VARNING

Risk för personskada, elstöt

- ▶ Dra alltid ut nätkontakten före alla underhålls- och servicearbeten på maskinen!
- ▶ Allt underhålls- och reparationsarbete som kräver att motorns hölje öppnas får endast utföras av behöriga serviceverkstäder.



Service och reparation ska endast utföras av tillverkaren eller serviceverkstäder. Se följande adress:

www.festool.com



Använd bara Festools originalreservdelar! Art.nr nedan:

www.festool.com

Rengör regelbundet nivåsensorerna **[6]**, kontrollera om något är skadat och töm smutsbehållaren **[1-3]**.

Skadade skyddsanordningar och delar måste repareras eller bytas ut av en auktoriserad fackverkstad, såvida inget annat anges i bruksanvisningen.

Observera följande anvisningar:

- Produkten ska kontrolleras ur dammteknisk synpunkt minst en gång årligen (t.ex. att det inte förekommer några filterskador, att dammsugaren är tät och att kontrollanordningarna fungerar) av tillverkaren eller av en person som utbildats av tillverkaren.
- Komponenter som inte kan rengöras ska kasseras. Använd tätförslutande påsar till dessa. Följ gällande bestämmelser för avfallshantering!
- Vid underhåll av apparaten (genom användaren) ska apparaten plockas isär, rengöras och underhållas, i den mån det är möjligt, utan att personer utsätts för några risker. Vidta lämpliga försiktighetsåtgärder, såsom avlägsnande av gifter före isärplockning, åtgärder för filtrerad ventilation i lokalen där apparaten underhålls, rengöring av arbetsområdet och användning av personlig skyddsutrustning.

9.1 Filtersäck/avfallssäck/huvudfilter

- ▶ Ta ut filtersäcken **[7]**.
- ▶ Sätt i filtersäcken **[8]**.
- ▶ Ta ut avfallssäcken **[9]**.
- ▶ Sätt i avfallssäcken **[10]**.
- ▶ Byt huvudfiltret **[11]**.

Avfallshandla det kasserade huvudfiltret enligt lagstadgade bestämmelser.

① Artikelnummer för tillbehör, filter och förbrukningsmaterial finns i Festool-katalogen eller på internet på "www.festool.com".

10 Miljö

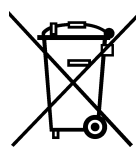

Släng inte maskinen i hushållssoporna! Se till att verktyg, tillbehör och förpackningar lämnas till miljövänlig återvinning. Följ gällande nationella föreskrifter.

Endast EU: Enligt EU-direktiv 2002/96/EG måste förbrukade elverktyg källsorteras och återvinnas på ett miljövänligt sätt.

Information om REACH:

www.festool.com/reach

11 EG-förklaring om överensstämmelse

Mobil dammsugare	Serienr
CTL 36 E AC HD	499834, 499835
CTM 36 E AC HD	499838
År för CE-märkning: 2013	

Vi förklarar på eget ansvar att denna produkt uppfyller alla krav enligt följande direktiv, normer eller normgivande dokument:

2006/42/EG, 2004/108/EG, 2011/65/EU, EN 60335-1, EN 60335-2-69, EN 55014-1, EN 55014-2, EN 61000-3-2, EN 61000-3-3.

Festool Group GmbH & Co. KG

Wertstr. 20, D-73240 Wendlingen

Dr. Martin Zimmer

Chef för forskning, utveckling, teknisk dokumentation

2013-04-15

Alkuperäiset käyttöohjeet

1 Turvaohjeet



Varoitus! Lue kaikki turva- ja käyttöohjeet. Varoitusten ja ohjeiden noudattamisen laiminlyönti voi aiheuttaa sähköiskun, tulipalon ja/tai vakavia vammoja.

Säilytä kaikki turvaohjeet ja käyttöohjeet myöhempää tarvetta varten.

- Tätä laitetta saavat käyttää 8-vuotta täyttäneet tai sitä vanhemmat **lapset**, ihmiset, joilla fyysisiä, aistimellisia tai henkisiä rajoitteita ja ihmiset, joilla ei ole riittävää kokemusta tai tietoja laitteen käytöstä, mikäli vastuullinen henkilö valvoo laitteen turvallista käyttöä tai jos heille on opastettu laitteen turvallinen käyttö ja käyttöön liittyvät vaarat. **Lapset** eivät saa leikkiä laitteen kanssa. **Lapset** eivät saa tehdä **puhdistusta ja huoltotoimenpiteitä** ilman vastuullisen henkilön valvontaa.



- **Varoitus:** laite voi sisältää terveydelle haitallista pölyä. Huollon, tyhjennyksen ja suodattimen vaihdon saa tehdä vain valtuutettu ja suojaruustusta käyttävä ammattihenkilöstö.
- Käytä vain asennetun suodatinjärjestelmän kanssa!
- **Räjähdysherkkiä aineita (esim. magnesium, alumiini, bensiini, ohenne, poikkeuksena puu); syövyttäviä nesteitä/kiintoaineita (esim. hapot, emäsluokset, liuottimet).**
- Noudata kansallisia turvallisuusmääräyksiä sekä materiaalin valmistajan antamia ohjeita!
- Käytä vain sopivan suojaruustuksen kanssa!
- Tee töitä vain, kun laite on todettu silmämääräisessä tarkastuksessa virheettömäksi, kuivassa ympäristössä ja ohjeiden mukaan!
- Käytä laitteessa olevaa pistorasiaa vain ilmoitettuun tarkoitukseen!
- Tarkasta pistoke ja johto säännöllisesti ja anna valtuutetun huoltokorjaamon vaihtaa ne uusiin, jos havaitset niissä vaurioita.
- Älä nosta äläkä kuljeta nosturikoukulla tai nosturilla!

2 Tekniset tiedot

Siirrettävät imurit

Tehonotto		350 - 1200 W
Liitäntäarvo laitepistorasiaan maks.	EU	2400 W
	CH, DK	1100 W
Virtaus (ilma) maks., turbiini		234 m ³ /h (3900 l/min)
Alipaine maks., turbiini		24000 Pa

Siirrettävät imurit

Suodatinpinta	6318 cm ²
Imuletku	D 36/32 mm x 3,5 m-AS
Verkkoliitäntäjohdon pituus	7,5 m
Äänenpainetaso EN 60704-2-1 mukaan / Epävarmuus K	71 dB(A) / 3 dB
Kotelointiluokka	IP X4
Säiliön tilavuus	36 l
Mitat P x L x K	673 x 365 x 522 mm
Paino	15 kg

3 Tunnukset



Varoitus yleisestä vaarasta



Sähköiskuvaara



Lue ohjeet/huomautukset!



Käytä hengityssuojainta!



Ei kuulu kunnallisjätteisiin.



≥ 1 mg/m³ (pölyluokka L)



≥ 0,1 mg/m³ (pölyluokka M)

4 Laitteen osat

- [1-1] Kahva
- [1-2] Kiinnityssalpa
- [1-3] Likasäiliö
- [1-4] Vipu
- [1-5] Jarru
- [1-6] Sulikutulppa (vain pölyluokka M)
- [1-7] Imuaukko
- [1-8] Moduulin kiinnityspaikka
- [1-9] Laitepistorasia
- [1-10] Letkunpidin
- [1-11] Tarvikesäiliö
- [1-12] Laitekytkin
- [1-13] Imutehon säätö
- [1-14] Automaattinen suodatinpuhdistus
- [1-15] Letkuhalkaisijan säätö (vain pölyluokka M)
- [1-16] Sulkuluisti (ComfortClean)

Mainitut kuvat ovat käyttöoppaan alussa.

5 Määräystenmukainen käyttö

Märkäkuivaimurit soveltuvat

- **CTL 36 E AC HD:** maks. 1 mg/m³ pölymäärien imurointiin pölyluokkaa "L" vastaavasti,
- **CTM 36 E AC HD:** maks. 0,1 mg/m³ pölymäärien imurointiin pölyluokkaa "M" vastaavasti, näihin kuuluvat myös puupöly ja mineraaliset, kvartsi-pitoiset pölylaadut,
- veden imemiseen,
- raskaaseen ammattikäyttöön, normin IEC/EN 60335-2-69 mukaan.



Koneen käyttäjä vastaa määräystenvastaisesta käytöstä aiheutuneista vahingoista.

6 Käyttöönotto



VAROITUS

Kielletty jännite tai taajuus!

Onnettomuusvaara

- ▶ Noudata konekilvessä olevia ohjetietoja.
- ▶ Huomioi maakohtaiset erikoismääräykset.

6.1 Ensimmäinen käyttöönottokerta

- ▶ Avaa kiinnityssalvat [2-2] ja ota laitteen yläosa [2-1] pois.
- ▶ Ota tarvikeosat likasäiliöstä [2-3] ja pakkauksesta pois!
- ▶ Laita sulikutulppa [1-6] imuaukkoon [1-7] (vain pölyluokalle M).
- ▶ Tarvittaessa asenna [3a] sulkuluisti [1-16] imuaukkoon [1-7], tähän liittyvät lisätiedot voit katsoa luvusta 8.1.
- ▶ Laita suodatin-/jätepuski paikalleen [8] + [10].
- ▶ Laita yläosa [2-1] paikalleen ja sulje kiinnityssalvoilla [2-2].
- ▶ Liitä imuletku imuaukkoon [1-7].

Asenna tarviketelo yhdessä putkenpitimen kanssa

- ▶ Ripusta tarviketelo laitteen yläosaan [2-1] ja kiinnitä kahdella ruuvilla [2-4].

Jos putkenpidintä ei tarvita, nosta korvaketta, käännä putkenpidin taaksepäin ja ota pois [2 b].

Käyttövalmiiksi koottu imuputki yhdessä lattiasuulakkeen kanssa voidaan kiinnittää tarviketelon uraan. Adapterin täytyy olla tällöin oikeassa kohdassa [2 a].

6.2 Märkäkuivaimurin kytkeminen



VAROITUS

Loukkaantumiswaara hallitsemattomasti käynnistyvien työkalujen takia

- ▶ Varmista ennen kytkimen kääntämistä asentoon "AUTO" tai "MAN", että paikalleen liitetty työkalu on kytketty pois toiminnasta.

Kytkin [1-12] toimii päälle-/poiskytkimenä.

- ▶ Kytke verkkopistoke suojamaadoitettuun pistorasiaan.



Irrota pistoke pistorasiasta, jos laitetta ei käytetä tai ennen kuin teet laitteeseen liittyviä huolto- ja puhdistustöitä.

Kytkimen asento '0'

Laitepistorasia [1-9] on virraton, siirrettävä imuri on kytketty pois toiminnasta.

Kytkimen asento 'MAN'

Laitepistorasia [1-9] on virtaajohtava, märkäkuivaimuri käynnistyy.

7.5 Virtauksen valvonta

Jos ilmavirran nopeus ilmaletkussa laskee 20 m/s alemmaksi, silloin laitteesta kuuluu turvallisuussyistä varoitusääni (pölyluokan M yhteydessä).

Mahdolliset syyt	Korjaus
Imutehon säädin [1-13] asetettu liian matalaan arvoon.	Aseta imutehon säädin suurempaan arvoon (ks. luku 7.2).
Kiertonuppia [1-15] ei ole säädetty kytketyn letkuhalkaisijan koolle.	Sääda oikea letkuhalkaisija (ks. luku 7.1).
Imuletku tukkeutunut tai taittunut umpeen.	Poista tukos tai taittuma.
Suodatinpussi täynnä.	Laita uusi suodatinpussi paikalleen (ks. luku 9.1).
Pääsuodatin likainen.	Vaihda pääsuodatin (katso luku 9.1).
Valvontaelektronikan toimintavirhe.	Korjauta vika Festool-huoltokorjaamossa.
Märkäimurointi.	Ei aiheuta haittaa toimintaturvallisuudelle, ei vaadi mitään toimenpiteitä.

Kytkimen asento 'Auto'

Laitepistorasia [1-9] on virtaajohtava, märkäkuivaimuri käynnistyy, kun paikalleen liitetty työväline kytketään toimintaan.

6.3 Sähkötyökalun kytkentä



VAROITUS

Loukkaantumiswaara

- ▶ Huomioi laitepistorasian suurin sallittu liitäntäarvo (ks. luku Tekniset tiedot).
- ▶ Kytke sähkötyökalu pois päältä.

- ▶ Kytke sähkötyökalu laitepistorasiaan [1-9].

7 Säädöt

7.1 Sääda letkuhalkaisija (vain pölyluokka M) [1-15]

Tämä varmistaa sen, että imuletkun ilmanvirtausnopeus mitataan oikein (ks. luku 7.5).

7.2 Imuvoiman säätö

- ▶ kiertonupista [1-13].

7.3 Jarrun lukitus

- ▶ Nosta märkäkuivaimuria hieman etupuolelta.
- ▶ Paina jarru [1-5] alas, niin että se lukittuu.
- ▶ Vapauta jarru vipua [1-4] painamalla.

7.4 Lämpösulake

Ylikuumentumisen estämiseksi lämpösulake katkaisee märkäkuivaimurin toiminnan ennen kriittisen lämpötilan saavuttamista.

- ▶ Kytke märkäkuivaimuri pois päältä, anna jäähtyä n. 5 minuutin ajan, kytke sitten taas päälle.
- ⓘ Jos päällekytkentä ei onnistu: ota yhteys Festool-huoltokorjaamoon.

7.6 Systainer-kiinnitystaso

Märkäkuivaimurin päälle voit asentaa Systainerin:

- ▶ Kiinnitä Systainer Systainer-pitimeen [3a].
- ▶ Pysyvää kiinnitystä varten täytyy asentaa Systainer-adapteri (lisätarvike) neljällä ruuvilla yläosaan [3b].

8 Työskentely

8.1 AUTOclean - pääsuodattimen puhdistus



Vain jätepussin yhteydessä (täyttää pölyluokituksen 'L/M'). Ei märkäimuroinnissa!

Automaattinen suodatinpuhdistus

Kytke päälle kiertonupista [1-14].

Manuaalinen suodattimen puhdistus

Käännä laitekytkin [1-12] tunnuksen **AC** kohdalle.

Manuaalinen suodattimen täydellinen puhdistus [4]

- ▶ Sulje kämmenellä tai sulkuluistilla CT-VS (497926) suulakkeen tai imuletkun aukko.
- ▶ Käännä laitekytkin [1-12] tunnuksen **AC** kohdalle.

8.2 Kuivien aineiden imurointi



HUOMIO

Terveydelle haitallista pölyä

Hengitysteiden loukkaantumisvaara

- ▶ Käytä aina suodatin- tai jätepussia!
- ▶ Käytä vain toimintakykyisen virtausvahdin kanssa (vain pölyluokalle M).



Jos imuroit raja-arvon ylittäviä pölymääriä tai suuria määriä tammi- tai pyökkipuupölyä, imuroi vain yhdestä ainoasta pölylähteestä (sähkö- tai paineilmatyökalu).

Huomioi imuroidessasi toiminnassa olevien sähkötyökalujen aikaansaamaa pölyä:

Huolehdi riittävän tehokkaasti ilmanvaihdosta! Noudata paikallisia määräyksiä!

Raja-arvot: poistoilma maks. 50% puhtaan ilman määrästä

Kaava: Huoneen tilavuus V_R x ilman vaihtuvuus L_W

8.3 Märkien aineiden / nesteiden imurointi



Ota suodatin- tai jätepussi pois!

Suositus: käytä erityistä märkäsuodatinta (NF-CT).

Kun suurin sallittu täyttömäärä saavutetaan, imurointi keskeytyy automaattisesti.

Anna märkäimuroinnin jälkeen pääsuodattimen kuivua!



HUOMIO

Laitteesta ulosvuotava vaahto ja nesteet

- ▶ Katkaise toiminta välittömästi ja tyhjennä laite.

8.4 Töiden jälkeen

- ▶ Puhdista pääsuodatin automaattisesti tai manuaalisesti (katso luku 8.1).
- ▶ Katkaise märkäkuivaimurin toiminta ja vedä verkkopistoke irti pistorasiasta.
- ▶ Kelaä verkkojohto rullalle, laita johdon pää kiinni uraan [5].
- ▶ Tyhjennä likasäiliö.
- ▶ Laita märkäkuivaimuri talteen kuivaan säilytystilaan, jossa se on suojassa luvattomalta käytöltä.
- ▶ Käännä letkunpidin [1-10] ylöspäin.
- ▶ Kääri letku letkunpitimen sangan ympärille.
- ▶ Työnnä letkun pää sangan päälle.
- ▶ **Vain pölyluokalle M:** sulje imuaukko [1-7] tulpalla [1-1] tai sulkuluistilla [1-16].



VAROITUS

Terveydelle haitallista pölyä

Hengitysteiden loukkaantumisvaara

- ▶ Puhdista märkäkuivaimuri ja kaikki tarvikkeet täydellisesti imuroimalla ja pyyhkimällä (sisältä ja ulkoa), ennen kuin kuljetat ne pois likaiselta alueelta (koskee vain pölyluokkaa M).
- ▶ Osat, joita ei pystytä puhdistamaan täydellisesti, täytyy sulkea kuljetusta varten ilmatiiviisti muovisäkkiin.
- ▶ Käytä hengityssuojainta!

9

Huolto ja hoito



VAROITUS

Loukkaantumisvaara, sähköiskuvaara

- ▶ Irrota sähköpistoke aina pistorasiasta, ennen kuin alat tehdä koneeseen kohdistuvia huolto- ja puhdistustöitä!
- ▶ Kaikki huolto- ja korjaustyöt, jotka vaativat moottorin suojuksen avaamista, on suoritettava valtuutetussa asiakaspalvelukorjaamossa.



Huolto ja korjaus vain valmistajan tehtaalla tai huoltokorjaamoissa: katso sinua lähinnä oleva osoite kohdasta:

www.festool.com/Service



Käytä vain alkuperäisiä Festool-varaosia! Tilausnumero kohdassa:

www.festool.com/Service

Puhdista täyttöastesensorit säännöllisesti **[6]**, tarkasta vaurioiden varalta ja tyhjennä likasäiliö **[1-3]**.

Vaurioituneet varolaitteet ja osat täytyy korjauttaa tai vaihdattaa valtuutetussa ammattikorjaamossa, mikäli käyttöohjeissa ei ole muutoin mainittu.

Noudata seuraavia ohjeita:

- Vähintään kerran vuodessa valmistajan tai ammattihenkilön täytyy tehdä laitteelle pölytekni- nen tarkastus (esim. ettei suodattimessa ole vauriota, laite on tiivis ja säätölaitteet toimivat kunnolla).
- Jos puhdistus ei ole mahdollista, silloin kyseinen osa täytyy hävittää. Käytä siihen täysin tiiviitä pusseja. Noudata voimassaolevia jätehuolto- määräyksiä!
- Käyttäjän itse tekemissä huoltotöissä laite tulee purkaa, puhdistaa ja huoltaa aiheuttamatta vaaraa huoltohenkilökunnalle tai muille ihmisille. Asiaankuuluviin varotoimenpiteisiin kuuluvat myrkkyjen hävittäminen ennen laitteen purkamista, laitteen purkamispaikan suodatetun pakotoimisen ilmanvaihdon varmistaminen, huoltopisteen puhdistus ja asiaankuuluvat henkilökohtaiset suojarusteet.

9.1 Suodatinpussi / jätepusi / pääsuodatin

- ▶ Ota suodatinpussi pois **[7]**.
- ▶ Aseta suodatinpussi paikalleen **[8]**.
- ▶ Ota jätepusi pois **[9]**.
- ▶ Aseta jätepusi paikalleen **[10]**.
- ▶ Vaihda pääsuodatin **[11]**.
Hävitä käytöstä poistettu pääsuodatin lakimääräysten mukaan.

- ① Tarvikkeiden, suodattimen ja kulutusmateriaalin tilausnumerot voit katsoa Festool-tuoteluettelosta tai Internet-osoitteesta "www.festool.com".

10 Ympäristö

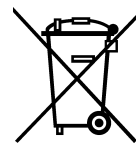

Älä heitä käytöstä poistettua konetta talousjätteiden joukkoon! Toimita koneet, tarvikkeet ja pakkaukset ympäristöä säästävään kierrätyspisteeseen. Noudata voimassaolevia kansallisia määräyksiä.

Vain EU: EU-direktiivin 2002/96/EY mukaan käytöstä poistetut sähkökoneet ovat lajiteltavaa jätettä, joka on ohjattava asianmukaisesti ympäristöä säästävään kierrätykseen.

REACH:iin liittyvät tiedot:

www.festool.com/reach

11 EU-vaatimustenmukaisuusvakuutus

Siiirrettävä imuri	Sarjanumero
CTL 36 E AC HD	499834, 499835
CTM 36 E AC HD	499838
CE-hyväksyntämerkinnän vuosi: 2013	

Täten vakuutamme vastaavamme siitä, että tämä tuote on seuraavien direktiivien, normien tai normiasiakirjojen asiaankuuluvien vaatimusten mukainen:

2006/42/EY, 2004/108/EY, 2011/65/EU, EN 60335-1, EN 60335-2-69, EN 55014-1, EN 55014-2, EN 61000-3-2, EN 61000-3-3.

Festool Group GmbH & Co. KG

Wertstr. 20, D-73240 Wendlingen

Dr. Martin Zimmer

Tutkimus- ja tuotekehitysosaston sekä teknisen dokumentoinnin päällikkö

2013-04-15

Original brugsanvisning

1 Sikkerhedsanvisninger



⚠ Advarsel! Læs alle sikkerhedsanvisninger og øvrige anvisninger. Overholdes anvisningerne ikke, er der risiko for elektrisk stød, brand og/eller alvorlige kvæstelser.

Opbevar alle sikkerhedsanvisninger og vejledninger til senere brug.

- Dette apparat kan anvendes af **børn** fra 8 år og derover samt af personer med nedsat fysisk, sensorisk eller mental funktionsevne eller mangel på erfaring og viden, hvis de holdes under opsyn eller er blevet instrueret i sikker brug af apparatet og forstår de dermed forbundne farer. **Børn** må ikke lege med apparatet. **Rengøring og brugervedligeholdelse** må ikke udføres af **børn**, medmindre de er under opsyn.



- **Advarsel:** Maskinen kan indeholde sundhedsskadeligt støv. Vedligeholdelse, tømning, filterskift må kun udføres af en autoriseret fagmand med egnet beskyttelsesudstyr.
- Må kun anvendes med installeret filtersystem!
- **Eksplodings- og brandfare: Opsug ikke:** Gnister eller varmt støv, brændbare eller eksplosive medier (f.eks. magnesium, aluminium, benzin, fortynder, med undtagelse af træ) aggressive væsker / partikler (f.eks. ludopløsninger, opløsningsmidler).
- Nationale sikkerhedsforskrifter og oplysninger fra materialeproducenten skal overholdes!
- Må kun anvendes med egnet sikkerhedsudstyr!
- Må kun anvendes i intakt stand konstateret ved visuel kontrol, i tørre omgivelser og efter oplæring!
- Anvend kun stikdåsen på maskinen til det angivne formål!
- Kontroller jævnligt stik og kabel, og lad et autoriseret serviceværksted udskifte disse ved defekter.
- Må ikke løftes og transporteres med krankrog eller løfteudstyr!

2 Tekniske data

Støvsugere

Optagen effekt		350 - 1200 W
Tilslutningsværdi til maskinens stikdåse maks.	EU	2400 W
	CH, DK	1100 W
Maks. luftmængde, turbine		234 m ³ /h (3900 l/min)
Undertryk maks., turbine		24000 Pa

Støvsugere	
Filteroverflade	6318 cm ²
Støvsugerslange	D 36/32 mm x 3,5 m-AS
Netledningens længde	7,5 m
Lydtryksniveau iht. EN 60704-2-1 / Usikkerhed K	71 dB(A) / 3 dB
Kapslingsklasse	IP X4
Beholderstørrelse	36 l
Mål L x B x H	673 x 365 x 522 mm
Vægt	15 kg

3 Symboler



Advarsel om generel fare



Advarsel om elektrisk stød



Læs vejledning/anvisninger!



Brug åndedrætsværn!



Bortskaffes ikke sammen med kommunalt affald.



≥ 1 mg/m³ (støvklasse L)



≥ 0,1 mg/m³ (støvklasse M)

4 Maskinelementer

- [1-1] Håndgreb
- [1-2] Lukkeklemme
- [1-3] Støvbeholder
- [1-4] Greb
- [1-5] Bremse
- [1-6] Lukkeprop (kun støvklasse M)
- [1-7] Sugeåbning
- [1-8] Udvidelsesenhed
- [1-9] Stikdåse
- [1-10] Slangeholder
- [1-11] Tilbehørsholder
- [1-12] Kontakt
- [1-13] Sugekraftregulering
- [1-14] Automatisk rengøring
- [1-15] Indstilling af slangediameter (kun støvklasse M)
- [1-16] Lukkespjæld (ComfortClean)

De angivne illustrationer findes i tillægget til brugsanvisningen.

5 Bestemmelsesmæssig brug

Støvsuger egnet til

- **CTL 36 E AC HD**: op- og udsugning af støv op til 1 mg/m³ svarende til støvklasse 'L',
- **CTM 36 E AC HD**: op- og udsugning af støv op til 0,1 mg/m³ svarende til støvklasse 'M', herunder også træ og mineralsk, kvartsholdigt støv,
- opsugning af vand,
- forhøjet belastning ved erhvervmæssig brug, iht. IEC/EN 60335-2-69.



Ved ikke-bestemmelsesmæssig anvendelse hæfter brugeren.

6 Ibrugtagning



ADVARSEL

Ikke-tilladt spænding eller frekvens!

Fare for ulykke

- ▶ Vær opmærksom på oplysningerne på typeskiltet.
- ▶ Vær opmærksom på særlige forhold, der gælder i anvendelseslandet.

6.1 Første ibrugtagning

- ▶ Løsn lukkeklemmerne [2-2], og tag maskinens overdel [2-1] af .
- ▶ Fjern tilbehørsdele fra støvbeholderen [2-3] og emballagen!
- ▶ Sæt en prop [1-6] i indsugningsåbningen [1-7] (kun for støvklasse M).
- ▶ Monter om nødvendigt lukkespjældet [1-16] i indsugningsåbningen [1-7] [3a], yderligere oplysninger herom finder du i kapitel 8.1.
- ▶ Ilæg filterpose/affaldssæk [8] + [10].
- ▶ Sæt overdelen [2-1] på, og luk låseklemmerne [2-2].

- ▶ Slut støvsugerslangen til indsugningsåbningen [1-7].

Montering af tilbehørsboks inklusive rørholder

- ▶ Hægt tilbehørsboks på apparatets overdel [2-1], og fastgør med to skruer [2-4].

Løft lasken, hvis rørholderen ikke anvendes, vip rørholderen tilbage, og tag den af [2 b].

Når støvsugerrør har fået påsat gulvmundstykket, kan det fastgøre på noten på tilbehørsboksen. Adapteren skal i den forbindelse befinde sig i korrekt position [2 a].

6.2 Tilslutning af støvsuger



ADVARSEL

Fare for kvæstelser ved utilsigtet start af værktøj

- ▶ Kontroller, om det tilsluttede værktøj er slukket, inden kontakten drejes til "AUTO" eller "MAN".

Afbryderen [1-12] er en start-stop-kontakt.

- ▶ Stik netstikket i en beskyttelsesjordet stikdåse.



Træk stikket ud af stikdåsen inden vedligeholdelse og rengøring, eller hvis maskinen ikke anvendes.

Kontaktstilling "0"

Maskinens stikdåse [1-9] er spændingsløs, støvsugeren er slukket.

Kontaktstilling "MAN"

Maskinens stikdåse [1-9] er strømførende, støvsugeren starter.

7.5 Volumenstrømvåkning



Hvis lufthastigheden i støvsugerslangen falder til under 20 m/s, lyder der af sikkerhedsmæssige årsager et akustisk advarselssignal (ved støvklasse M).

Mulige årsager	Afhjælpning
Sugekraftregulering [1-13] indstillet til for lav værdi.	Indstil sugekraftreguleringen til en højere værdi (se kapitel 7.2).
Drejeknap [1-15] ikke indstillet på den tilsluttede slangediameter.	Indstil den korrekte slangediameter (se kapitel 7.1).
Støvsugerslange tilstoppet eller knækket.	Fjern tilstopningen eller knækket.
Filterpose fuld.	Isæt en ny filterpose (se kapitel 9.1).
Fladfilter tilsmudset.	Udskift hovedfilter (se kapitel 9.1).
Fejl i overvågningselektronikken.	Få fejlen afhjulpet af et Festool serviceværksted.
Vådsugning.	Funktionsikkerheden er intakt, ingen handling krævet.

Kontaktstilling "Auto"

Maskinens stikdåse [1-9] er strømførende, støvsugeren starter, når det tilsluttede værktøj tændes.

6.3 Tilslutning af el-værktøj

ADVARSEL

Risiko for personskader

- ▶ Vær opmærksom på stikdåsens maksimale tilslutningseffekt (se kapitlet Tekniske data).
- ▶ Sluk elværktøjet.

- ▶ Slut elværktøjet til maskinens stikdåse [1-9].

7 Indstillinger

7.1 Indstilling af slangediameter (kun støvklasse M) [1-15]

Dette sikrer, at lufthastigheden i udsugningsslangen måles korrekt (se kapitel 7.5).

7.2 Regulering af sugeeffekten

- ▶ på drejknappen [1-13].

7.3 Aktivering af bremsen

- ▶ Løft forsiden af støvsugeren lidt.
- ▶ Tryk bremsen [1-5] ned, indtil den går i indgreb.
- ▶ Betjen grebet [1-4] for at frigøre den.

7.4 Temperatursikring

Temperatursikringen beskytter støvsugeren mod overophedning ved at afbryde støvsugeren, inden den kritiske temperatur nås.

- ▶ Sluk støvsugeren, lad den afkøle i ca. 5 minutter, tænd.

ⓘ Tænding ikke muligt: Kontakt Festool kunde-serviceværksted.

7.6 Systainer-depot

Støvsugerens overflade anvendes som Systainer-frastillingsflade:

- ▶ Hægt Systaineren i Systainerholderen [3a].
- ▶ For at opnå en fast forbindelse skal der monteres en Systaineradapter (tilbehør) på overdelen med fire skruer [3b].

8 Arbejde

8.1 AUTOClean - rengøring af hovedfilter



Kun sammen med affaldssæk (opfylder støvklasse 'L/M'). Ikke ved brug som vådstøvsuger!

Automatisk rengøring

Tænd på drejeknappen [1-14].

Manuel rengøring

Drej kontakten på maskinen [1-12] hen på symbolet **AC**.

Manuel komplet rengøring [4]

- ▶ Luk dyse- eller støvsugerslangeåbningen med håndfladen eller lukkespjældet CT-VS (497926).
- ▶ Drej kontakten på maskinen [1-12] hen på symbolet **AC**.

8.2 Udsugning af tørre stoffer



FORSIGTIG

Sundhedsskadeligt støv

Skader af luftvejene

- ▶ Anvend altid filterpose eller affaldssæk!
- ▶ Må kun anvendes med fungerende volumenstrømsovervågning (kun for støvklasse M).



Ved opugning af støv, som overskrider grænseværdien eller ved en stor mængde af egetræ- eller bøgetræstøv må der kun opuges støv fra én enkelt støvkilde (el- eller trykluftværktøj).

Vær opmærksom på følgende ved udsugning af støv fra el-værktøj:

Sørg for tilstrækkelig udluftning! Overhold regionale bestemmelser!

Grænseværdier: afgangsluft maks. 50 % af mængden af frisk luft

Formel: rumvolumen V_R x luftudskiftningsrate L_W

8.3 Opsugning af våde materialer/væsker



Fjern filterposen eller affaldssækken!

Anbefaling: Anvend specielt vådfilter (NF-CT).

Ved opnåelse af det maksimale væskniveau afbrydes udsugningen automatisk.

Lad fladfiltret tørre efter brug som vådsuger!



FORSIGTIG

Udstrømmende skum og væske

- ▶ Sluk omgående maskinen, og tøm den.

8.4 Efter arbejdet

- ▶ Rengør hovedfiltret automatisk eller manuelt (se kapitel 8.1).
- ▶ Sluk støvsugerens, og træk stikket ud.
- ▶ Rul netledningen op, klem enden af kablet fast i noten [5].
- ▶ Tøm støvbeholderen.
- ▶ Stil støvsugerens i et tørt rum, beskyttet mod uautoriseret brug.
- ▶ Vip slangeholderen [1-10] op.
- ▶ Rul slangen op om bøjlen til slangeholderen.
- ▶ Skub slangeenden over bøjlen.
- ▶ **Kun til støvklasse M:** Luk indsugningsåbningen [1-7] med proppen [1-1] eller lukkespjældet [1-16].



ADVARSEL

Sundhedsskadeligt støv

Skader af luftvejene

- ▶ Støvsug og aftør støvsugerens sammen med alt tilbehør (indvendig og udvendig), inden den fjernes fra det tilsmudsede område (kun for støvklasse M).
- ▶ Dele, som ikke kan rengøres fuldstændigt, skal transporteres i en lufttæt plastiksæk.
- ▶ Brug åndedrætsværn!

9

Vedligeholdelse og pleje



ADVARSEL

Risiko for kvæstelser, elektrisk stød

- ▶ Træk altid netstikket ud af stikkontakten før alle service- og vedligeholdelsesarbejder!
- ▶ Vedligeholdelses- og reparationsarbejder, der kræver at motorhusets åbnes, må kun foretages af et autoriseret serviceværksted.



Kundeservice og reparationer må kun udføres af producenten eller serviceværksteder: Nærmeste adresse finder De på:

www.festool.com/Service

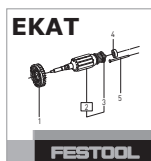

Brug kun originale Festool-reservedele! Best.-nr. finder De på:

www.festool.com/Service

Rengør regelmæssigt niveaufølere **[6]**, kontrollér dem for beskadigelse, og tøm støvbeholderen **[1-3]**.

Beskadigede beskyttelsesanordninger og dele skal repareres eller udskiftes fagligt korrekt af et autoriseret specialværksted, medmindre andet er angivet i brugsanvisningen.

Overhold følgende anvisninger:

- Mindst en gang om året skal producenten eller en instrueret person gennemføre en støvteknisk kontrol, f.eks. med hensyn til beskadigelse af filteret, maskinens tæthed og kontrolanordningernes funktion.
- Hvis noget ikke kan rengøres, skal det bortskaffes. Anvend til det formål en uigennemtrængelig pose. Overhold gældende bortskaffelsesbetingelser!
- I forbindelse med vedligeholdelse udført af brugeren skal maskinen skilles ad, rengøres og vedligeholdes, for så vidt dette er muligt, uden at dette medfører fare for vedligeholdelsespersonalet eller andre personer. Egnede forholdsregler omfatter desinficering før adskillelse, sikring af lokalt filtreret tvangsudluftning, hvor maskinen skal adskilles, rengøring af vedligeholdelsesområdet og egnede personlige værnemidler.

9.1 Filterpose/ Affaldssæk / Fladfilter

- ▶ Fjern filterposen **[7]**.
- ▶ Isæt filterpose **[8]**.
- ▶ Fjern affaldssæk **[9]**.
- ▶ Isæt affaldssæk **[10]**.
- ▶ Udskift fladfilter **[11]**.

Bortskaf det brugte fladfilter iht. de lovbestemte regler.

① Bestillingsnumrene for tilbehør, filter og forbrugsmaterialer kan du finde i Festool-kataloget eller på internettet under "www.festool.com".

10 Miljø



Apparatet må ikke bortskaffes med almindeligt husholdningsaffald! Apparater, tilbehør og emballage skal bortskaffes miljømæssigt korrekt på en kommunal genbrugsstation. Gældende nationale forskrifter skal overholdes.

Kun EU: I henhold til Rådets direktiv 2002/96/EF skal brugt el-værktøj indsamles særskilt og sendes til miljøvenlig genvinding.

Informationer om REACH:

www.festool.com/reach

11 EU-overensstemmelseserklæring

Støvsuger	Serienr.
CTL 36 E AC HD	499834, 499835
CTM 36 E AC HD	499838
År for CE-mærkning: 2013	

Vi erklærer med enansvar, at dette produkt er i overensstemmelse med alle relevante krav i følgende direktiver, standarder eller normative dokumenter:

2006/42/EF, 2004/108/EF, 2011/65/EU, EN 60335-1, EN 60335-2-69, EN 55014-1, EN 55014-2, EN 61000-3-2, EN 61000-3-3.

Festool Group GmbH & Co. KG

Wertstr. 20, D-73240 Wendlingen

ppa. Dr. Martin Zimmer

Dr. Martin Zimmer

Chef for forskning, udvikling og teknisk dokumentation

2013-04-15

Originalbruksanvisning

1 Sikkerhetsregler



⚠ Advarsel! Les alle sikkerhetsmerknader og anvisninger. Hvis advarslene og anvisningene ikke overholdes, kan det føre til elektrisk støt, brann og/eller alvorlige personskader.

Oppbevar alle sikkerhetsmerknader og anvisninger for fremtidig bruk.

- Dette apparatet kan bare brukes av **barn** over 8 år eller personer med nedsatte fysiske, motoriske eller mentale evner eller manglende erfaring og kunnskap dersom de holdes under oppsyn eller har fått opplæring i sikker bruk av apparatet og farer som kan oppstå ved bruk. **Barn** må ikke leke med apparatet. **Rengjøring og brukervedlikehold** skal ikke gjennomføres av **barn** uten oppsyn.



- **Advarsel:** Apparatet kan inneholde helseskadelig støv. Vedlikehold, tømning og bytte av filter skal kun utføres av autoriserte fagfolk med egnet verneutstyr.
- Skal kun kjøres med installert filtersystem!
- **Ved eksplosjons- og brannfare: ikke sug opp:** Gnister eller varmt støv; brennbare eller eksplosive medier (f.eks. magnesium, aluminium, bensin, tynner, unntatt treverk); aggressive væsker/faste stoffer (f.eks. syrer, baser, løsemidler).
- Ta hensyn til nasjonale sikkerhetsforskrifter samt opplysningene fra materialprodusenten!
- Skal kun brukes med egnet verneutstyr.
- Kontroller visuelt at apparatet er i orden, og bruk det bare i tørre omgivelser og i henhold til gitt opplæring.
- Bruk stikkontakten på apparatet kun til angitt formål!
- Kontroller regelmessig støpsel og kabel, og hvis disse er skadde, må de byttes av en fagmann.
- Må ikke løftes og transporteres med krankrok eller løfteinnretning!

2 Tekniske data

Mobil støv-/våtsuger

Opptatt effekt		350 - 1200 W
Tilkoblingseffekt på verktøykontakt maks.	EU	2400 W
	CH, DK	1100 W
Volumstrøm (luft) maks., turbin		234 m ³ /h (3900 l/min)
Undertrykk, maks., turbin		24000 Pa
Filteroverflate		6318 cm ²

Mobil støv-/våtsuger

Sugeslange	D 36/32 mm x 3,5 m-AS
Lengde på strømkabelen	7,5 m
Lydtrykknivå iht. EN 60704-2-1/ Usikkerhet K	71 dB (A) / 3 dB
Beskyttelsesgrad	IP X4
Beholdervolum	36 l
Mål L x B x H	673 x 365 x 522 mm
Vekt	15 kg

3 Symboler

 Advarsel mot generell fare

 Advarsel om elektrisk støt

 Anvisning/les merknader!

 Bruk åndedrettsvern!

 Ikke kommunalt avfall.

 $\geq 1 \text{ mg/m}^3$ (støvklasse L)

 $\geq 0,1 \text{ mg/m}^3$ (støvklasse M)

4 Apparatets deler

- [1-1] Håndtak
 - [1-2] Låseklemme
 - [1-3] Smussbeholder
 - [1-4] Hendel
 - [1-5] Brems
 - [1-6] Plugg (kun støvklasse M)
 - [1-7] Sugeåpning
 - [1-8] Modulkontakt
 - [1-9] Apparatkontakt
 - [1-10] Slangeholder
 - [1-11] Tilbehørsholder
 - [1-12] Apparatbryter
 - [1-13] Sugekraftregulering
 - [1-14] Automatisk rengjøring
 - [1-15] Innstilling slangediameter (kun støvklasse M)
 - [1-16] Låsesleide (ComfortClean)
- De oppgitte illustrasjonene finnes fremst i bruksanvisningen.

5 Riktig bruk

Mobil våt-/tørresuger egnet til

- **CTL 36 E AC HD**: oppsuging av støv inntil 1 mg/m^3 i henhold til støvklasse 'L',
- **CTM 36 E AC HD**: oppsuging av støv inntil $0,1 \text{ mg/m}^3$ i henhold til støvklasse 'M', herunder også trestøv og mineralsk, kvartsholdig støv,
- oppsuging av vann,
- høyere krav ved profesjonell bruk, i henhold til IEC/EN 60335-2-69.

 Ved ikke-forskriftsmessig bruk bærer brukeren ansvaret.

6 Igangsetting

  **ADVARSEL**

Ikke tillatt spenning eller frekvens!

Fare for ulykker

- ▶ Ta hensyn til angivelsene på typeskiltet.
- ▶ Ta hensyn til landsspesifikke særegenheter.

6.1 Første gangs bruk

- ▶ Åpne låseklemmen [2-2] og ta av overdelen [2-1] på apparatet.
- ▶ Ta tilbehørsdelene ut av smussbeholderen og [2-3] emballasjen!
- ▶ Stikk blindpluggen [1-6] inn i sugeåpningen [1-7] (kun for støvklasse M).
- ▶ Monter eventuelt låsesleiden [1-16] på sugeåpningen [1-7] [3a], se kapittel 8.1 for nærmere informasjon.
- ▶ Legg inn [8] + [10] filter-/avfallspose.
- ▶ Sett på overdelen [2-1], og lukk låseklemmene [2-2].
- ▶ Koble sugeslangen til sugeåpningen [1-7].

Monter tilbehørsboksen, inklusive rørholder

- ▶ Hekt tilbehørsboksen på apparatoverdelen [2-1], og fest den med to skruer [2-4].

Hvis rørholderen ikke skal brukes, løfter du klaffen, vipper rørholderen bakover og tar den av [2 b].

Sugerør som er satt sammen med gulvmunnstykke, kan festes i sporet på tilbehørsboksen. Adapteren må da befinne seg i riktig stilling [2 a].

6.2 Koble til mobil støv-/våtsuger



ADVARSEL

Skaderisiko ved ukontrollert start av verktøyet

- ▶ Før du dreier bryteren i posisjon "AUTO" eller "MAN", må du passe på at det tilkoblede verktøyet er slått av.

Bryteren [1-12] er også av/på-bryter.

- ▶ Sett nettstøpselet inn i en jordet stikkontakt.



Trekk støpselet ut av kontakten når apparatet ikke brukes, og før vedlikehold og rengjøring av apparatet.

Bryterposisjon '0'

Apparatkontakt [1-9] er strømløs, den mobile støv-/våtsugeren er slått av.

Bryterposisjon 'MAN'

Apparatkontakt [1-9] er strømførende, støv-/våtsugeren starter.

Bryterposisjon 'Auto'

Apparatkontakt [1-9] er strømførende. Støv-/våtsugeren starter når verktøyet som er koblet til, slås på.

7.5 Volumstrømovervåkning

Dersom lufthastigheten i sugeslangen kommer under 20 m/s, lyder det av sikkerhetsgrunner et akustisk varselsignal (ved støvklasse M).

Mulige årsaker	Tiltak
Sugekraftregulering [1-13] er stilt inn på for lav verdi.	Sett sugekraftreguleringen på en høyere verdi (se kapitlet 7.2).
Bryteren [1-15] er ikke stilt inn på den tilkoblede slangediameteren.	Still inn riktig slangediameter (se kapitlet 7.1).
Sugeslangen er tilstoppet eller har fått en knekk.	Fjern eventuell tilstoppelse i eller knekk på slangen.
Filterposen er full.	Sett i ny filterpose (se kapitlet 9.1).
Hovedfilteret er tilsmusset.	Skift hovedfilteret (se kapittel 9.1).
Feil i overvåkingselektronikken.	Ta kontakt med Festool kundeservice for å løse problemet.
Våtsuging.	Funksjonssikkerheten er ikke begrenset, ingen tiltak nødvendig.

6.3 Tilkobling av elektroverktøy



ADVARSEL

Fare for personskader

- ▶ Overhold de maksimale tilkoblingsverdiene på apparatkontakten (se kapittelet Tekniske spesifikasjoner).
- ▶ Slå av elektroverktøy.

- ▶ Koble elektroverktøy til apparatkontakten [1-9].

7 Innstillinger

7.1 Still inn slangediameter (kun støvklasse M) [1-15]

Dette sikrer at lufthastigheten i sugeslangen blir riktig målt (se kapittelet 7.5).

7.2 Justering av sugekraft

- ▶ med dreiebryter [1-13].

7.3 Festing av bremse

- ▶ Løft fremsiden på den mobile våt-/tørrsugeren litt opp.
- ▶ Trykk bremsen [1-5] nedover til den smekker i.
- ▶ Løsne den ved hjelp av hendelen [1-4].

7.4 Temperatursikring

Som beskyttelse mot overoppheting slår en temperatursikring støv-/våtsugeren av før den når en kritisk temperatur.

- ▶ Slå av den mobile støv-/våtsugeren og la den avkjøle i ca. 5 minutter. Slå den på.

ⓘ Tilkobling ikke mulig: Kontakt Festool kundeservice-verksted.

7.6 Systainer-depot

Oversiden til den mobile våt-/tørrsugeren brukes til oppbevaring av systaineren:

- ▶ Hekt systaineren på systainerholderen [3a].
- ▶ Skal systaineren fikseres, må en systaineradapter (tilbehør) festes på overdelen med fire skruer [3b].

8 Arbeid

8.1 AUTOClean – rengjøre hovedfilter

 **Kun i forbindelse med avfallspose** (oppfylling støvklasse 'L/M'). Ikke ved våtsuging!

Automatisk rengjøring

Slå på med dreieknappen [1-14].

Manuell rengjøring

Vri apparatbryteren [1-12] til symbol **AC**.

Manuell fullstendig rengjøring [4]

- ▶ Steng åpningen på dysen eller sugeslangen med håndflaten eller låsesleiden CT-VS (497926).
- ▶ Vri apparatbryteren [1-12] til symbol **AC**.

8.2 Suging av tørre stoffer

  **FORSIKTIG**

Helseskadelig støv
Skader på luftveiene

- ▶ Bruk alltid filter- eller avfallspose!
- ▶ Må kun brukes med fungerende volumstrømovervåkning (kun for støvklasse M).

 Ved avsuging av støv som overskrider grensverdien, eller ved betydelige mengder av eike- eller bøkestøv, må det bare suges av fra eneste støvkilde (elektro- eller trykkluftverktøy).

Pass på følgende ved oppsuging av støvet fra elektroverktøy i drift:

Sørg for tilstrekkelig ventilasjon! Ta hensyn til regionale bestemmelser!

Grenseverdier: utblåsningsluft maks 50 % av friskluftvolumet

Formel: Romvolum V_R x luftsirkulasjonsrate L_W

8.3 Suging av våte stoffer/væsker

 Fjern filter- og avfallspose!

Anbefaling: Bruk spesielt våtfilter (NF-CT).

Når det er oppnådd maksimalt fyllnivå, avbrytes sugingen automatisk.

La hovedfilteret tørke etter våtsuging!



FORSIKTIG

Skum og væske som trenger ut

- ▶ Apparatet må omgående slås av og tømmes.

8.4 Etter arbeidet

- ▶ Rengjør hovedfilteret automatisk eller manuelt (se kapittel 8.1).
- ▶ Slå av den mobile våt-/tørrsugeren og trekk ut nettstøpselet.
- ▶ Rull opp strømledningen, klem kabelenden inn i sporet [5].
- ▶ Tøm smussbeholderen.
- ▶ Sett den mobile støv-/våtsugeren i et tørt rom som er stengt for uvedkommende.
- ▶ Vipp opp slangeholderen [1-10].
- ▶ Vikle slangen rundt bøylen til slangeholderen.
- ▶ Skyv slangeenden over bøylen.
- ▶ **Kun for støvklasse M:** Steng sugeåpningen [1-7] med proppen [1-1] eller låsesleiden [1-16].



ADVARSEL

Helseskadelig støv

Skader på luftveiene

- ▶ Rengjør den mobile støv-/våtsugeren og alt tilbehør helt ved å suge og tørke (innvendig og utvendig) før du flytter den fra den forurensede sonen (kun for støvklasse M).
- ▶ Deler som ikke kan gjøres fullstendig rene, må forsegles i lufttett plastsekk før transport.
- ▶ Bruk åndedrettsvern!

9 Vedlikehold og pleie



ADVARSEL

Skaderisiko. Elektrisk støt

- ▶ Trekk støpselet ut av kontakten før alle typer vedlikeholds- og reparasjonsarbeid på maskinen!
- ▶ Alle vedlikeholds- og reparasjonsarbeider som krever at motorhuset åpnes, må bare gjennomføres av et autorisert kundeservice-verksted.



Kundeservice og reparasjoner skal kun utføres av produsenten eller serviceverksteder: Du finner nærmeste adresse under:

www.festool.com/Service



Bruk kun originale Festool-reservedeler! Best.nr. finner du under:
www.festool.com/Service

Rengjør oppfyllingsnivåsensorene regelmessig [6], kontroller for skader og tøm smussbeholderen [1-3].

Skadede verneinnretninger og deler må repareres eller byttes fagmessig av et godkjent verksted dersom ikke annet er oppgitt i bruksanvisningen.

Ta hensyn til følgende merknader:

- Minst én gang i året skal fabrikanten eller en særskilt opplært person foreta en støvteknisk kontroll på apparatet. Dette omfatter f. eks. skade på filteret, generell tetthet av apparatet og kontrollutstyrets funksjon.
- Det som ikke lar seg rengjøre, må kastes. Bruk en tett sekk til dette. Ta hensyn til gjeldende bestemmelser for avfallshåndtering!
- Når apparatet skal vedlikeholdes av brukeren, tas det fra hverandre, rengjøres og vedlikeholdes, så godt det lar seg gjøre, uten å innebære en fare for vedlikeholdspersonell eller andre personer. Aktuelle forholdsregler innebærer avgiftning før apparatet tas fra hverandre, filtrert ventilasjon på stedet der apparatet skal demonteres, rengjøring av vedlikeholdsområdet samt egnet personlig verneutstyr.

9.1 Filterpose/ avfallspose/ hovedfilter

- ▶ Ta ut filterpose [7]
- ▶ Sett inn filterpose [8]
- ▶ Ta ut avfallspose [9]
- ▶ Sett i avfallspose [10]
- ▶ Bytte av hovedfilter [11]

Kvitt deg med det brukte hovedfilteret i overensstemmelse med lokale regler for avfallshåndtering.

- ① Bestillingsnumrene til tilbehør og filter finner du i Festool-katalogen eller på Internett under "www.festool.com".

10 Miljø

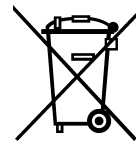

Apparatet skal ikke kastes i restavfallet! Apparater, tilbehør og emballasje skal sorteres til gjenvinning. Ta hensyn til gjeldende nasjonale forskrifter.

Kun EU: I henhold til rådsdirektiv 2002/96/EF skal brukt elektroverktøy samles inn og sorteres for miljøvennlig gjenvinning.

Informasjon om REACH: www.festool.com/reach

11 EU-samsvarserklæring

Mobil støv-/våtsuger	Serienr.
CTL 36 E AC HD	499834, 499835
CTM 36 E AC HD	499838
År for CE-merking: 2013	

Vi erklærer under eget ansvar at dette produktet er i samsvar med alle relevante krav i følgende standarder, normer og normdokumenter:

2006/42/EF, 2004/108/EF, 2011/65/EU, EN 60335-1, EN 60335-2-69, EN 55014-1, EN 55014-2, EN 61000-3-2, EN 61000-3-3.

Festool Group GmbH & Co. KG

Wertstr. 20, D-73240 Wendlingen

Dr. Martin Zimmer

Leder for forskning, utvikling, teknisk dokumentasjon

2013-04-15

Manual de instruções original

1 Indicações de segurança



⚠ Advertência! Leia todas as indicações de segurança e instruções. A não observação das indicações de segurança e instruções pode dar origem a um choque elétrico, incêndio e/ou ferimentos graves.

Guarde todas as indicações de segurança e instruções para que possam ser utilizadas no futuro.

- Esta ferramenta pode ser utilizada por **crianças** com idade igual ou superior a 8 anos, assim como por pessoas com faculdades físicas, sensoriais ou mentais limitadas, ou com falta de experiência e conhecimentos, caso estejam vigiadas ou tenham recebido instruções relativamente à utilização segura da ferramenta e compreendam os perigos daí resultantes. As **crianças** não podem brincar com a ferramenta. A **limpeza e manutenção** não podem ser realizadas por **crianças** sem vigilância.



- **Advertência:** a ferramenta pode conter pós prejudiciais à saúde. A manutenção, esvaziamento e substituição do filtro devem ser efectuados apenas por pessoal especializado autorizado, com equipamento de protecção adequado.
- Colocar em funcionamento apenas com o sistema de filtragem instalado!
- **Perigo de explosão e de incêndio: não aspirar:** faíscas nem pós quentes; pós inflamáveis ou explosivos (p. ex., magnésio, alumínio, gasolina, diluente, com a excepção de madeira); líquidos agressivos/materiais sólidos (p. ex., ácidos, lixívia, solventes).
- Respeitar as normas de segurança nacionais, assim como as indicações do fabricante do material!
- Utilizar apenas com equipamento de protecção adequado!
- Efectuar o trabalho em ambiente seco, de acordo com as instruções, mas apenas se a ferramenta não apresentar anomalias após o exame visual!
- Utilizar a tomada de corrente na ferramenta apenas para a finalidade indicada!
- Verifique regularmente a ficha e o cabo e, em caso de danificação, mande substituí-los numa oficina de Serviço Após-Venda autorizada.
- Não elevar e transportar por meio de guindaste ou dispositivo de elevação!

2 Dados técnicos

Aspiradores móveis		
Consumo		350 - 1200 W
Potência máx. instalada na tomada de corrente	UE CH, DK	2400 W 1100 W
Fluxo volumétrico (ar) máx., turbina		234 m ³ /h (3900 l/min)
Vácuo máx., turbina		24000 Pa
Área do filtro		6318 cm ²
Tubo flexível de aspiração		D 36/32 mm x 3,5 m-AS
Comprimento do cabo de ligação à rede		7,5 m
Nível de pressão acústica segundo a norma EN 60704-2-1 / Incerteza K		71 dB(A) / 3 dB
Tipo de protecção		IP X4
Capacidade do depósito		36 l
Dimensões Comp. x Larg. x Alt.		673 x 365 x 522 mm
Peso		15 kg

3 Símbolos



Perigo geral



Advertência de choque eléctrico



Ler indicações/notas!



Usar máscara de protecção!



Não pertence ao resíduo comunal.



≥ 1 mg/m³ (classe de poeiras L)



≥ 0,1 mg/m³ (classe de poeiras M)

4 Componentes da ferramenta

- [1-1] Punho
- [1-2] Mola de fecho
- [1-3] Depósito para sujidade
- [1-4] Alavanca
- [1-5] Travão
- [1-6] Tapa de fecho (apenas classe de poeiras M)
- [1-7] Abertura de aspiração
- [1-8] Ponto de encaixe de módulos

- [1-9] Tomada de corrente
 - [1-10] Suporte de tubos flexíveis
 - [1-11] Caixa de acessórios
 - [1-12] Interruptor da ferramenta
 - [1-13] Regulação da força de aspiração.
 - [1-14] Limpeza automática
 - [1-15] Ajuste do diâmetro do tubo flexível (apenas classe de poeiras M)
 - [1-16] Corrediça de fecho (ComfortClean)
- As figuras indicadas encontram-se no início do manual de instruções.

5 Utilização conforme as disposições

Aspiradores móveis adequados para

- **CTL 36 E AC HD**: aspirar poeiras até 1 mg/m³, de acordo com a classe de poeiras 'L',
 - **CTM 36 E AC HD**: aspirar poeiras até 0,1 mg/m³, de acordo com a classe de poeiras 'M'; entre elas, também madeira e poeiras minerais com teor de quartzo,
 - aspirar água,
 - para exigências elevadas em aplicações industriais,
- de acordo com a IEC/EN 60335-2-69.



Em caso de utilização incorrecta, a responsabilidade é do utilizador.

6 Colocação em funcionamento



ATENÇÃO

Tensão ou frequência inadmissível!

Perigo de acidente

- ▶ Respeitar os dados na placa de características.
- ▶ Observar as especificações nacionais.

6.1 Primeira colocação em funcionamento

- ▶ Abrir as molas de fecho [2-2] e retirar a parte superior da ferramenta [2-1].
- ▶ Retirar acessórios do depósito para sujidades [2-3] e da embalagem!
- ▶ Colocar o tampão de fecho [1-6] na abertura de aspiração [1-7] (apenas para a classe de poeira M).
- ▶ Eventualmente, montar a corrediça de fecho [1-16] na abertura de aspiração [1-7] [3a]; para mais informações, consulte o capítulo 8.1.
- ▶ Aplicar o saco de filtragem/remoção [8] + [10].
- ▶ Colocar a parte superior [2-1] e fechar as molas de fecho [2-2].
- ▶ Conectar o tubo flexível de aspiração à abertura de aspiração [1-7].

Montar caixa de acessórios inclusive suporte de tubos

- ▶ Engatar a caixa de acessórios na parte superior da ferramenta [2-1] e fixar com dois parafusos [2-4].

Em caso de não utilização do suporte de tubos, levantar a patilha, inclinar o suporte de tubos para trás e retirar [2 b].

O tubo de aspiração montado com bocal para pavimentos, pode ser fixado na ranhura da caixa de acessórios. Para o efeito, o adaptador deve encontrar-se na posição correcta [2 a].

6.2 Conectar o aspirador móvel



ATENÇÃO

Perigo de ferimentos devido à entrada das ferramentas em funcionamento descontroladamente

- ▶ Antes de roda o interruptor para a posição "AUTO" ou "MAN", verificar que a ferramenta conectada está desligada.

O interruptor [1-12] serve de interruptor de activação/desactivação.

- ▶ Ligar a ficha de rede a uma tomada com protecção de terra.



Quando não se está a utilizar a ferramenta e antes da realização de trabalhos de manutenção e limpeza, retirar a ficha da tomada de corrente.

Interruptor na posição '0'

A tomada [1-9] está sem corrente, o aspirador móvel está desligado.

Interruptor na posição 'MAN'

A tomada [1-9] é percorrida por corrente; o aspirador móvel arranca.

Interruptor na posição 'Auto'

A tomada [1-9] é percorrida por corrente; o aspirador móvel arranca ao ligar a ferramenta conectada.

6.3 Conectar a ferramenta eléctrica



ATENÇÃO

Perigo de ferimentos

- ▶ Observar a potência máxima instalada na tomada de corrente (consultar o capítulo Dados técnicos).
- ▶ Desligar a ferramenta eléctrica.

- ▶ Conectar a ferramenta eléctrica à tomada de corrente [1-9].

7 Ajustes

7.1 Ajustar o diâmetro do tubo flexível (apenas classe de poeira M) [1-15]

Isto assegura que a pressão do ar no tubo flexível de aspiração é medida correctamente (consultar capítulo 7.5).

7.2 Regular a força de aspiração

- ▶ no botão giratório [1-13].

7.3 Bloquear o travão

- ▶ Elevar ligeiramente o aspirador móvel na parte dianteira.
- ▶ Pressionar o travão [1-5] para baixo, até engatar.
- ▶ Para soltar, accionar a alavanca [1-4].

7.4 Protecção térmica

Como protecção contra o sobreaquecimento, a protecção térmica desliga o aspirador móvel antes de alcançar a temperatura crítica.

- ▶ Desligar o aspirador móvel, deixar arrefecer durante aprox. 5 minutos, ligar.

ⓘ Não é possível ligar: contactar a oficina de Serviço Após-venda Festool.

7.5 Controlo volumétrico do fluxo

Se a pressão do ar no tubo flexível de aspiração descer abaixo dos 20 m/s, soa, por razões de segurança, um sinal de aviso acústico (no caso da classe de poeira M).

Causas possíveis	Resolução
Regulação da força de aspiração [1-13] ajustada para um valor demasiado baixo.	Ajustar a regulação da força de aspiração para um valor mais alto (consultar o capítulo 7.2).
Botão giratório [1-15] não regulado para o diâmetro do tubo flexível conectado.	Regular o diâmetro correcto do tubo flexível (consultar o capítulo 7.1).
Tubo flexível de aspiração obstruído ou vincado.	Eliminar a obstrução ou vinco.
Saco de filtragem cheio.	Aplicar um saco de filtragem novo (consultar o capítulo 9.1).
Filtro principal sujo.	Substituir o filtro principal (consultar o capítulo 9.1).
Falha de funcionamento do sistema electrónico de monitorização.	Mandar eliminar por uma oficina de Serviço Pós-venda Festool.
Aspiração em húmido.	Segurança de funcionamento não afectada, não é necessária nenhuma medida.

7.6 Depósito do Systainer

A superfície do aspirador móvel serve de superfície de apoio do Systainer:

- ▶ Engatar o Systainer no suporte do Systainer [3a].
- ▶ Para uma boa conexão, deve fixar-se um adaptador do Systainer (acessórios) com quatro parafusos na parte superior [3b].

8 Trabalhar

8.1 Limpar o filtro principal AUTOclean



Apenas em conjunto com o saco de remoção (cumprimento da classe de poeiras 'L/M'). Não utilizar ao aspirar em húmido!

Limpeza automática

Ligar no botão giratório [1-14].

Limpeza manual

Rodar o interruptor da ferramenta [1-12] para o símbolo **AC**.

Limpeza manual total [4]

- ▶ Com a palma da mão ou a corrediça de fecho CT-VS (497926), tapar a abertura do bocal ou do tubo flexível de aspiração.
- ▶ Rodar o interruptor da ferramenta [1-12] para o símbolo **AC**.

8.2 Aspirar materiais secos



CUIDADO

Pós prejudiciais à saúde

Lesão das vias respiratórias

- ▶ Utilizar sempre o saco de filtragem ou remoção!
- ▶ Utilizar apenas com o controlo volumétrico do fluxo em funcionamento (apenas para a classe de poeiras M).



Ao aspirar pós que excedam o valor limite ou caso exista uma considerável quantidade de pós de madeira de carvalho ou de faia, aspirar apenas uma única fonte de pó (ferramenta eléctrica ou pneumática).

Ao aspirar, **ter em consideração** os pós produzidos por ferramentas eléctricas em funcionamento:

Providenciar uma ventilação suficiente! Observar as regulamentações regionais!

Valores limite: evacuação de ar, no máx., 50% do volume de ar fresco

Fórmula: volume V_R x taxa de substituição de ar L_W

8.3 Aspirar materiais húmidos/líquidos



Retirar o saco de filtragem ou de remoção!

Conselho: utilizar filtros para líquidos especiais (NF-CT).

Se a altura máxima do nível de enchimento for atingida, a aspiração é automaticamente interrompida. Após a aspiração em húmido, deixar secar o filtro principal!



CUIDADO

Saída de espuma e líquidos

- ▶ Desligar imediatamente a ferramenta e esvaziar.

8.4 Após o trabalho

- ▶ Limpar o filtro principal automática ou manualmente (consultar o capítulo 8.1).
- ▶ Desligar o aspirador móvel e retirar a ficha da tomada.
- ▶ Enrolar o cabo de ligação à rede, prender a ponta do cabo na ranhura [5].
- ▶ Esvaziar o depósito para sujidade.
- ▶ Guardar o aspirador móvel num local seco, protegido contra uma utilização não autorizada.
- ▶ Dobrar o suporte de tubos flexíveis [1-10] para cima.
- ▶ Enrolar o tubo flexível à volta do ar do suporte de tubos flexíveis.
- ▶ Deslocar a ponta do tubo flexível por cima do aro.
- ▶ **Apenas para a classe de poeiras M:** tapar a abertura de aspiração [1-7] com o tampão [1-1] ou a correção de fecho [1-16].



ATENÇÃO

Poeiras prejudiciais à saúde

Lesão das vias respiratórias

- ▶ Limpe o aspirador móvel e todos os acessórios, aspirando-os e limpando-os por completo (interior e exterior), antes de serem retirados da zona suja (apenas para a classe de poeira M).
- ▶ As peças que não podem ser limpas integralmente devem ser fechadas hermeticamente num saco de plástico para o respectivo transporte.
- ▶ Usar máscara de protecção!

9 Manutenção e conservação



ATENÇÃO

Perigo de ferimentos, choque eléctrico

- ▶ Antes de efectuar quaisquer trabalhos de manutenção e conservação, extraia sempre a ficha da tomada de corrente!
- ▶ Todos os trabalhos de manutenção e reparação que exigem uma abertura da carcaça do motor apenas podem ser efectuados por uma oficina autorizada de serviço após venda.



Serviço Após-venda e Reparação apenas através do fabricante ou das oficinas de serviço: endereço mais próximo em:

www.festool.com/Service

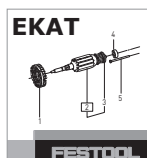

Utilizar apenas peças sobresselentes originais da Festool! Referência em:

www.festool.com/Service

Limpar regularmente os sensores do nível de enchimento [6], verificar a existência de danos e esvaziar o depósito para sujidade [1-3].

Dispositivos de protecção e peças que estejam danificados têm de ser reparados ou substituídos de forma competente por uma oficina especializada credenciada, contanto que não seja dada nenhuma outra indicação no manual de instruções.

Observe as seguintes indicações:

- Mandar efectuar, no mínimo, uma vez por ano, uma verificação em termos de tecnologia de separação de poeiras (p. ex., em relação a danificação do filtro, estanqueidade da ferramenta e funcionamento dos dispositivos de controlo) pelo fabricante ou por uma pessoa formada.
- O que não é possível limpar deve ser removido. Para o efeito, utilizar sacos impermeáveis. Observar as condições de remoção em vigor!
- Para uma manutenção pelo utilizador, a ferramenta tem de ser desmontada, limpa e a sua manutenção efectuada, desde que realizável, sem que daí resulte perigo para o pessoal da manutenção ou outras pessoas. As medidas de precaução adequadas incluem a descontaminação antes da desmontagem, a tomada de medidas para uma ventilação forçada com filtragem no local onde a ferramenta é desmontada, a limpeza da área de manutenção e o equipamento de protecção pessoal adequado.

9.1 Saco de filtragem/ saco de remoção/ filtro principal

- ▶ Retirar o saco de filtragem [7].
 - ▶ Aplicar o saco de filtragem [8].
 - ▶ Retirar o saco de remoção [9].
 - ▶ Aplicar o saco de remoção [10].
 - ▶ Substituir o filtro principal [11].
- Remover o filtro principal usado de acordo com as regulamentações legais.
- ① Consulte os números de encomenda dos acessórios, filtros e material de desgaste no catálogo Festool ou na Internet, em "www.festool.com".

10 Meio ambiente



Não deite a ferramenta no lixo doméstico! Encaminhe as ferramentas, acessórios e embalagens para um reaproveitamento ecológico. Observe as regulamentações nacionais em vigor.

Apenas países da UE: de acordo com a Directiva Europeia 2002/96/CE, as ferramentas electrónicas usadas devem ser recolhidas separadamente e ser sujeitas a uma reciclagem que proteja o meio-ambiente.

Informações sobre REACH:

www.festool.com/reach

11 Declaração de conformidade CE

Aspirador móvel	N.º de série
CTL 36 E AC HD	499834, 499835
CTM 36 E AC HD	499838
Ano da marca CE: 2013	

Sob nossa inteira responsabilidade, declaramos que este produto está de acordo com todas as exigências relevantes das seguintes directivas, normas ou documentos normativos:

2006/42/CE, 2004/108/CE, 2011/65/UE, EN 60335-1, EN 60335-2-69, EN 55014-1, EN 55014-2, EN 61000-3-2, EN 61000-3-3.

Festool Group GmbH & Co. KG

Wertstr. 20, D-73240 Wendlingen

Dr. Martin Zimmer

Director de pesquisa, desenvolvimento, documentação técnica

2013-04-15

Оригинальное руководство по эксплуатации

1 Указания по технике безопасности



⚠ Внимание! Прочтите все указания по технике безопасности и инструкции. Неточное соблюдение инструкций и предупреждений может стать причиной удара электрическим током, пожара и/или тяжелых травм.

Сохраняйте все указания по технике безопасности и руководства для будущих владельцев.

– **Детям** от 8 лет и старше, а также лицам с ограниченными физическими, сенсорными или умственными способностями или не имеющим необходимого опыта и/или знаний запрещается использовать данный инструмент без присмотра или инструктажа по технике безопасности. Не разрешайте **детям** играть с инструментом. Запрещается **очистка и обслуживание** инструмента **детьми** без присмотра.



- **Внимание:** аппарат может содержать опасную для здоровья пыль. Обслуживание, опорожнение, смену фильтра должны выполнять только авторизованные специалисты, экипированные подходящими средствами индивидуальной защиты.
- Разрешается эксплуатировать только с установленной системой фильтрации!
- **Взрыво- и пожароопасность: Не допускайте всасывания:** искр или горячей пыли; горючих или взрывоопасных материалов (например, магния, алюминия, бензина, разбавителей, за исключением древесины); агрессивных жидкостей/твёрдых веществ (например, кислоты, щёлочей, растворителей).
- Соблюдайте региональные правила техники безопасности и данные изготовителя материала!
- Разрешается работать только с использованием подходящих средств индивидуальной защиты!
- Убедитесь в исправном состоянии аппарата, работайте только в сухом помещении!
- Используйте розетку на аппарате только для указанной цели!
- Регулярно проверяйте штекер и кабель. В случае повреждения заменяйте их в авторизованных мастерских Сервисной службы.
- Запрещается поднимать и транспортировать аппарат с помощью подъёмника или крана.

2 Технические данные

Пылеудаляющие аппараты		
Потребляемая мощность		350 - 1200 Вт
Макс. допустимая мощность подключаемого инструмента:	ЕС Чехия, Дания	2400 Вт 1100 Вт
Макс. объёмный расход (воздуха), турбина		234 м ³ /ч (3900 л/мин)
Макс. разрежение, турбина		24000 Па
Площадь фильтроэлемента		6318 см ²
Всасывающий шланг		D 36/32 мм x 3,5 м AS
Длина сетевого кабеля		7,5 м
Уровень звукового давления согласно EN 60704-2-1 / Погрешность К		71 дБ(A) / 3 дБ
Вид защиты		IP X4
Объём резервуара		36 л
Размеры ДхШхВ		673 x 365 x 522 мм
Масса		15 кг

3 Символы



Предупреждение об общей опасности



Предупреждение об ударе током



Соблюдайте руководство по эксплуатации/указания!



Используйте респиратор!



Не имеет место в коммунальных отходах.



≥ 1 мг/м³ (класс пыли L)



≥ 0,1 мг/м³ (класс пыли M)

4 Составные части инструмента

- [1-1] Рукоятка
- [1-2] Зажимная скоба
- [1-3] Резервуар для грязи
- [1-4] Рычаг
- [1-5] Тормоз
- [1-6] Пробка (Только для класс пыли M)
- [1-7] Всасывающее отверстие
- [1-8] Гнездо для установки модулей

[1-9] Штепсельный разъем аппарата

[1-10] Держатель шланга

[1-11] Ящик с принадлежностями

[1-12] Выключатель

[1-13] Регулятор интенсивности всасывания

[1-14] Система автоматической очистки

[1-15] Регулятор диаметра всасывающего шланга (Только для класс пыли M)

[1-16] Затвор (ComfortClean)

Иллюстрации находятся в начале руководства по эксплуатации.

5 Применение по назначению

Пылеудаляющие аппараты предназначены для

- **CTL 36 E AC HD**: удаления пыли до 1 мг/м³, что соответствует классу 'L',
- **STM 36 E AC HD**: удаления пыли до 0,1 мг/м³ (класса 'M'), включая древесную пыль и пыль, образующуюся при обработке лака, минеральную и кварцевую пыль,
- для всасывания воды,
- для повышенных нагрузок в промышленном производстве, согласно IEC/EN 60335-2-69.



Ответственность за использование не по назначению несёт пользователь.



Инструмент сконструирован для профессионального применения.

6 Начало работы



Предупреждение

Недопустимое напряжение или частота!

Опасность несчастного случая

- ▶ Соблюдайте параметры на заводской табличке.
- ▶ Учитывайте национальные особенности.

6.1 Первый ввод в эксплуатацию

- ▶ **[2-2]** Разблокируйте зажимные скобы и снимите верхнюю часть аппарата **[2-1]**.
- ▶ Извлеките оснастку из резервуара для грязи **[2-3]** и из упаковки!
- ▶ Установите пробку **[1-6]** на всасывающее отверстие **[1-7]** (только для класса пыли M).
- ▶ При необходимости установите затвор **[1-16]** на всасывающее отверстие **[1-7]** **[3a]**, подробную информацию см. в главе 8.1.
- ▶ Вложите фильтр/мешок для утилизации **[8]** + **[10]**.
- ▶ Установите верхнюю часть **[2-1]** на место и зафиксируйте зажимные скобы **[2-2]**.
- ▶ Подсоедините всасывающий шланг к всасывающему отверстию **[1-7]**.

Установка ящика с принадлежностями включая держатель трубок

- ▶ Насадите ящик с принадлежностями на верхнюю часть аппарата **[2-1]** и закрепите двумя винтами **[2-4]**.

Если не предполагается использование держателя трубок, поднимите язычок, откиньте держатель трубок назад и снимите **[2 b]**.

Собранную всасывающую трубку с насадкой для пола можно закрепить в пазу ящика с принадлежностями. При этом переходник должен находиться в правильном положении **[2 a]**.

6.2 Подсоединение пылеудаляющего аппарата



Предупреждение

Опасность травмирования по причине неконтролируемого включения инструмента

- ▶ Прежде чем повернуть переключатель в положение "AUTO" или "MAN", убедитесь в том, что подсоединённый инструмент выключен.

Переключатель **[1-12]** служит выключателем.

- ▶ Вставьте вилку в розетку с заземлением.



По окончании работ с использованием аппарата, а также перед техническим обслуживанием и ремонтом вынимайте вилку из розетки.

Положение переключателя '0'

Штепсельный разъём аппарата **[1-9]** обесточен, пылеудаляющий аппарат выключен.

Положение переключателя 'MAN'

Штепсельный разъём аппарата **[1-9]** находится под напряжением, пылеудаляющий аппарат включается.

Положение переключателя 'Auto'

Штепсельный разъём аппарата **[1-9]** находится под напряжением, пылеудаляющий аппарат включается при включении подсоединённого инструмента.

6.3 Подсоединение электроинструмента



Предупреждение

Опасность травмирования

- ▶ Соблюдайте указания в отношении макс. допустимой мощности подключаемого инструмента (см. главу «Технические данные»).
- ▶ Выключите электроинструмент.

- ▶ Подсоедините электроинструмент к штепсельному разъёму аппарата **[1-9]**.

7 Настройки

7.1 Регулировка диаметра шланга (только для класса пыли M) **[1-15]**

Это гарантирует правильность измерения скорости воздушного потока во всасывающем шланге (см. главу 7.5).

7.2 Регулировка интенсивности всасывания

- ▶ с помощью винта-барашка **[1-13]**.

7.3 Установка тормоза

- ▶ Приподнимите переднюю часть пылеудаляющего аппарата.
- ▶ Надавите на тормоз **[1-5]** движением вниз до фиксации.
- ▶ Для отпускания нажмите рычаг **[1-4]**.

7.4 Защита от перегрева

Защита от перегрева отключает пылеудаляющий аппарат до достижения критической температуры.

- ▶ Выключите пылеудаляющий аппарат, дайте ему остыть в течение прим. 5 минут, подключите.

ⓘ Аппарат не включается: обратитесь в мастерскую Сервисной службы Festool.

7.5 Контроль объёмного расхода

Если скорость воздушного потока во всасывающем шланге снижается до отметки менее 20 м/с, по соображениям безопасности включается звуковой предупреждающий сигнал (для класса пыли M).

Возможные причины	Способ устранения
Регулятор интенсивности всасывания [1-13] установлен на слишком низкое значение.	Установите регулятор интенсивности всасывания на более высокое значение (см. главу 7.2).
Винт-барашек [1-15] не соответствует диаметру подключённого шланга.	Правильно отрегулируйте диаметр шланга (см. главу 7.1).
Засорение или перегиб всасывающего шланга.	Устраните засорение или перегиб.
Мешок-пылесборник полный.	Установите новый мешок-пылесборник (см. главу 9.1).
Загрязнён фильтрующий элемент.	Замена фильтрующего элемента (см. главу 9.1).
Сбой в работе контрольного электронного оборудования.	Обратитесь в мастерскую Сервисной службы Festool.
Мокрое всасывание.	Эксплуатационная надёжность не снижена, вмешательство не требуется.

7.6 Отсек системера

На поверхности пылеудаляющего аппарата можно установить системер:

- ▶ Закрепите системер в держателе [3a].
- ▶ Для обеспечения надёжного соединения на верхней части аппарата необходимо закрепить четырьмя винтами адаптер системера (оснастка) [3b].

8 Выполнение работ

8.1 Очистка фильтрующего элемента AUTOClean



Только при использовании мешка для утилизации (класс пыли 'L/M'). Не для мокрого всасывания!

Система автоматической очистки

Включите, повернув ручку [1-14].

Ручная очистка

Установите переключатель [1-12] на символ **AC**.

Полная очистка вручную [4]

- ▶ Закройте ладонью или затвором CT-VS (497926) отверстия сопла или всасывающего шланга.
- ▶ Установите переключатель [1-12] на символ **AC**.

8.2 Сбор сухих материалов



Осторожно

Опасная для здоровья пыль

Повреждение дыхательных путей

- ▶ Всегда используйте мешок-пылесборник или мешок для утилизации!
- ▶ Используйте только с работающим контролем объёмного расхода (только для класса пыли M).



В режиме удаления пыли с ПДК вредных для здоровья веществ или больших объёмов древесной пыли дуба или бука всасывание следует производить только от одного источника пыли (электро- или пневмоинструмента).

Соблюдайте следующие правила при сборе пыли, образующейся в результате работы электроинструмента:

Обеспечьте достаточную вентиляцию! Соблюдайте региональные предписания!

Предельные значения: отвод не более 50 % от объёмного расхода приточного воздуха

Формула: объём помещения V_R x интенсивность воздухообмена L_W

8.3 Всасывание мокрых материалов/ жидкостей

 Удалите из аппарата мешок-пылесборник или мешок для утилизации!

Рекомендация: используйте специальный фильтр для влажной уборки (NF-CT).

При достижении максимального уровня заполнения всасывание автоматически прекращается.

После мокрого всасывания просушите фильтрующий элемент!



Осторожно

Выступающая пена и жидкости

▶ Немедленно выключите и опорожните аппарата.

8.4 По окончании работы

- ▶ Автоматическая или ручная чистка фильтрующего элемента (см. главу 8.1).
- ▶ Выключите пылеудаляющий аппарат и выньте вилку из розетки.
- ▶ Смотайте сетевую кабель, закрепите конец кабеля в пазу [5].
- ▶ Опорожните резервуар для грязи.
- ▶ Поставьте пылеудаляющий аппарат в сухом помещении, примите меры для предупреждения использования без разрешения.
- ▶ Откиньте держатель шланга [1-10] вверх.
- ▶ Намотайте шланг на скобу держателя шланга.
- ▶ Протяните конец шланга через скобу.
- ▶ **Только для класса пыли М:** закройте всасывающее отверстие [1-7] пробкой [1-1] или затвором [1-16].



Предупреждение

Опасная для здоровья пыль

Повреждение дыхательных путей

- ▶ Произведите полную чистку пылеудаляющего аппарата и всей оснастки пылесосом и влажной тряпкой (внутри и снаружи), прежде чем выносить его из загрязнённой зоны (только для класса пыли М).
- ▶ Детали, не поддающиеся полной очистке, перед транспортировкой необходимо упаковать в герметичный пластиковый пакет.
- ▶ Используйте респиратор!

9 Обслуживание и уход



Предупреждение

Опасность травмирования, удар током

- ▶ Перед началом любых работ на машинке вынимайте вилку из розетки!
- ▶ Все работы по обслуживанию и ремонту, которые требуют открывания корпуса двигателя, могут выполняться только авторизованной мастерской сервисной службы.



Сервисное обслуживание и ремонт только через фирму-изготовителя или в наших сервисных мастерских: адрес ближайшей мастерской см. на www.festool.com/Service

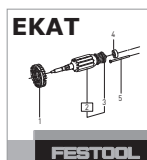

Используйте только оригинальные запасные части Festool! № для заказа на: www.festool.com/Service

Регулярно производите очистку датчиков уровня [6], проверяйте аппарат на отсутствие повреждений и вытряхивайте грязь из резервуара [1-3].

По поводу надлежащего ремонта или замены повреждённых защитных устройств и деталей следует обращаться в аттестованную мастерскую, если руководством по эксплуатации не предписано иное.

Соблюдайте следующие указания:

- Не реже одного раза в год изготовитель или лицо, прошедшее соответствующий инструктаж, должны проводить технический контроль с целью выявления нарушения защиты от пыли (например, проверку целостности фильтра, герметичности аппарата и исправности действия контрольного оборудования).
- То, что невозможно очистить, подлежит утилизации. Используйте для этого герметичные пакеты. Соблюдайте действующие правила утилизации отходов!
- Для обслуживания самим пользователем аппарат следует разобрать, очистить и выполнить необходимые работы, не вызывая угрозы для здоровья обслуживающего персонала или других лиц. Подходящими мерами предосторожности являются

дезинфекция аппарата перед разборкой, принудительная вытяжная вентиляция в помещении, где осуществляется разборка, очистка зоны проведения технических работ и использование подходящих средств индивидуальной защиты.

9.1 Мешок-пылесборник/ мешок для утилизации/ фильтрующий элемент

- ▶ Извлечение мешка-пылесборника [7]
- ▶ Установка мешка-пылесборника [8]
- ▶ Извлечение мешка для утилизации [9]
- ▶ Установка мешка для утилизации [10]
- ▶ Замена фильтрующего элемента [11]

Утилизируйте использованный фильтрующий элемент в соответствии с законодательными предписаниями.

- ① Номера для заказа оснастки, фильтров и расходных материалов можно найти в Каталоге Festool или в Интернете на сайте: www.festool.com.

10 Опасность для окружающей среды

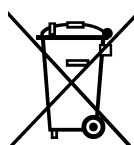

Не выбрасывайте инструмент вместе с бытовыми отходами!
Обеспечьте безопасную для окружающей среды утилизацию инструментов, оснастки и упаковки.

Соблюдайте действующие национальные предписания!

Только для ЕС: согласно Европейской директиве 2002/96/EG отслужившие свой срок электроинструменты должны утилизироваться отдельно от других отходов направляться на экологически безопасную утилизацию.

Информация по директиве REACH:
www.festool.com/reach

11 Декларация соответствия ЕС

Пылеудаляющий аппарат	Серийный №
CTL 36 E AC HD	499834, 499835
CTM 36 E AC HD	499838
Год маркировки CE: 2013	

Мы со всей ответственностью заявляем, что данная продукция соответствует всем применимым требованиям следующих стандартов и нормативных документов:

2006/42/EG, 2004/108/EG, 2011/65/EU, EN 60335-1, EN 60335-2-69, EN 55014-1, EN 55014-2, EN 61000-3-2, EN 61000-3-3.

Festool Group GmbH & Co. KG

Wertstr. 20, D-73240 Wendlingen

Dr. Martin Zimmer

Руководитель отдела исследований и разработок, технической документации

2013-04-15

Originální návod k použití

1 Bezpečnostní pokyny



⚠ Výstraha! Přečtěte si všechny bezpečnostní pokyny a instrukce. Chyba při dodržování varovných upozornění a instrukcí může způsobit zásah elektrickým proudem, požár a/nebo vážné zranění.

Všechny bezpečnostní pokyny a návody uschovejte, abyste je mohli použít i v budoucnosti.

- Tento přístroj mohou používat **děti** od 8 let a starší jakož i osoby se sníženými fyzickými, smyslovými nebo mentálními schopnostmi nebo nedostatečnými zkušenostmi a vědomostmi, když se tak děje pod dozorem a když byly poučeny o bezpečném používání přístroje a o nebezpečích s tím spojených. **Děti** si nesmí s přístrojem hrát. **Čištění a uživatelskou údržbu** nesmí provádět **děti** bez dohledu.



- **Výstraha:** zařízení může obsahovat zdraví škodlivý prach. Údržbu, vyprazdňování, výměnu filtrů smí provádět pouze autorizovaný odborník s vhodnými ochrannými pomůckami.
- Používejte pouze s nainstalovaným filtračním systémem!
- **Nebezpečí výbuchu a požáru: nevysávejte:** jiskry a horký prach; hořlavé nebo výbušné látky (např. hořčík, hliník, benzin, ředidla, s výjimkou dřeva); agresivní kapaliny/pevné látky (např. kyseliny, louhy, rozpouštědla).
- Dodržujte národní bezpečnostní předpisy a řiďte se údaji výrobce materiálu!
- Používejte pouze s vhodnými ochrannými pomůckami!
- Používejte, pouze pokud jste při vizuální kontrole nezjistili žádné poškození, v suchém prostředí a podle návodu!
- Zásuvku na zařízení používejte pouze k uvedenému účelu!
- Kontrolujte pravidelně síťovou zástrčku a kabel a při poškození je nechte vyměnit v autorizovaném zákaznickém servisu.
- Nezdvihejte a nepřevážujte pomocí háku jeřábu nebo zvedacího zařízení!

2 Technické údaje

Mobilní vysavače

Příkon		350 - 1200 W
Max. příkon zásuvky pro připojení nářadí	EU	2 400 W
	CH, DK	1 100 W
Max. objem proudění (vzduchu), turbína		234 m ³ /h (3900 l/min)
Max. podtlak, turbína		24000 Pa

Mobilní vysavače	
Plocha filtru	6318 cm ²
Sací hadice	D 36/32 mm x 3,5 m-AS
Délka přívodního kabelu	7,5 m
Hladina akustického tlaku podle EN 60704-2-1 / Nepřesnost K	71 dB (A) / 3 dB
Třída ochrany	IP X4
Objem nádoby	36 l
Rozměry D x Š x V	673 x 365 x 522 mm
Hmotnost	15 kg

3 Symboly



Varování před všeobecným nebezpečím



Varování před úrazem elektrickým proudem



Přečtěte si návod/pokyny!



Používejte respirátor!



Nepatří do komunálního odpadu.



≥ 1 mg/m³ (třída prachu L)



≥ 0,1 mg/m³ (třída prachu M)

4 Jednotlivé součásti

- [1-1] Držadlo
- [1-2] Uzavírací spona
- [1-3] Nádoba na nečistoty
- [1-4] Páčka
- [1-5] Brzda
- [1-6] Krytka (jen třída prachu M)
- [1-7] Sací otvor
- [1-8] Místo pro připojení modulů
- [1-9] Zásuvka pro připojení nářadí
- [1-10] Držák hadice
- [1-11] Nádoba na příslušenství
- [1-12] Spínač zařízení
- [1-13] Regulace síly sání
- [1-14] Automatické čištění
- [1-15] Nastavení průměru hadice (jen třída prachu M)
- [1-16] Posuvný uzávěr (ComfortClean)

Uvedené obrázky se nacházejí na začátku návodu k použití.

5 Účel použití

Mobilní vysavače vhodné

- **CTL 36 E AC HD**: k vysávání a odsávání prachu do 1 mg/m³ podle třídy prachu „L“,
- **CTM 36 E AC HD**: k vysávání a odsávání prachu do 0,1 mg/m³ podle třídy prachu „M“, mimo jiné dřevo a minerální, křemičitý prach,
- vysávání vody,
- zvýšené namáhání při profesionálním použití podle IEC/EN 60335-2-69.



Při použití v rozporu s určeným účelem přebírá odpovědnost uživatel.

6 Uvedení do provozu



VAROVÁNÍ

**Nepřípustné napětí nebo nepřipustná frekvence!
Nebezpečí úrazu**

- ▶ Řiďte se údaji na typovém štítku.
- ▶ Vezměte v úvahu specifika příslušné země.

6.1 První uvedení do provozu

- ▶ Otevřete uzavírací svorky [2-2] a odeberte horní část [2-1].
- ▶ Vyjměte příslušenství z nádoby na nečistoty [2-3] a z obalu!
- ▶ [1-6] Strčte uzavírací zátku do sacího otvoru [1-7] (jen pro třídu prachu M).
- ▶ Příp. namontujte posuvný uzávěr [1-16] do sacího otvoru [1-7] [3a], pro další informace k tomu viz kapitolu 8.1.
- ▶ Vložte filtrační/odpadní vak [8] + [10].
- ▶ Nasadte horní díl [2-1] a uzavírací svorky [2-2] uzavřete.
- ▶ Připojte sací hadici k odsávacímu otvoru [1-7].

Montáž přihrádky na příslušenství vč. držáku trubky

- ▶ Zavěste přihrádku na příslušenství k hornímu dílu přístroje [2-1] a upevněte dvěma šrouby [2-4].

Při nepoužití držáku trubky zvedněte příložku, držák překlopte dozadu a sejměte [2 b].

Smontovaná sací trubice s hubicí na podlahu může být připevněna za drážku přihrádky na příslušenství. Adaptér přitom musí být ve správné poloze [2 a].

6.2 Zapojení mobilního vysavače



VAROVÁNÍ

Nebezpečí poranění nekontrolovaně spuštěným nářadím

- ▶ Před otočením spínače do polohy „AUTO“ nebo „MAN“ zkontrolujte, zda je připojené nářadí vypnuté.

Spínač [1-12] slouží k zapínání a vypínání.

- ▶ Síťovou zástrčku zapojte do uzemněné zásuvky.

 Když zařízení nepoužíváte nebo před prováděním údržby a čištění vytáhněte síťovou zástrčku ze zásuvky.

Poloha spínače „0“

Zásuvka pro připojení nářadí [1-9] je bez napětí, mobilní vysavač je vypnutý.

Poloha spínače „MAN“

Zásuvka zařízení [1-9] je pod napětím, mobilní vysavač se spustí.

7.5 Kontrola objemu proudění



Jestliže rychlost proudění vzduchu v sací hadici klesne pod 20 m/s, zazní z bezpečnostních důvodů výstražný akustický signál (u třídy prachu M).

Možné příčiny	Odstranění
Regulace síly sání [1-13] nastavená na příliš nízkou hodnotu.	Nastavte regulaci síly sání na vyšší hodnotu (viz kapitola 7.2).
Fixační šroub [1-15] není nastavený podle průměru připojené hadice.	Nastavte správný průměr hadice (viz kapitola 7.1).
Sací hadice je ucpaná nebo zalomená.	Odstraňte ucpání nebo zalomení.
Plný filtrační vak.	Nasadte nový filtrační vak (viz kapitola 9.1).
Hlavní filtr je znečištěný.	Vyměňte hlavní filtr (viz kapitola 9.1).
Nesprávná funkce kontrolní elektroniky.	Nechte odstranit v autorizovaném servisu Festool.
Mokrý sání.	Není negativně ovlivněna bezpečná funkce, nejsou nutná žádná opatření.

Poloha spínače „Auto“

Zásuvka zařízení [1-9] je pod napětím, mobilní vysavač se spustí při zapnutí připojeného nářadí.

6.3 Připojení elektrického nářadí

VAROVÁNÍ

Nebezpečí poranění

- ▶ Dodržujte maximální příkon zásuvky zařízení (viz kapitola Technické údaje).
- ▶ Vypněte elektrické nářadí.

- ▶ Zapojte elektrické nářadí do zásuvky zařízení [1-9].

7 Nastavení

7.1 Nastavte průměr hadice (jen třída prachu M). [1-15]

Tak bude zajištěno správné měření rychlosti vzduchu v odsávací hadici (viz kapitola 7.5).

7.2 Regulace síly sání

- ▶ na otočném knoflíku [1-13].

7.3 Zajištění brzdy

- ▶ Mobilní vysavač na přední straně mírně zvedněte.
- ▶ Brzdu [1-5] zatlačte dolů, dokud neuslyšíte aretaci.
- ▶ Pro uvolnění stiskněte páku [1-4].

7.4 Tepelná pojistka

Aby nedošlo k přehřátí, tepelná pojistka vypne mobilní vysavač před dosažením kritické teploty.

- ▶ Vypněte mobilní vysavač, nechte ho cca 5 minut vychladnout a zapněte ho.
- ① Pokud ho nelze zapnout, kontaktujte zákaznický servis Festool.

7.6 Úložné místo Systainerů

Povrch mobilního vysavače slouží jako úložná plocha pro Systainery:

- ▶ Zavěste Systainer do držáku [3a].
- ▶ Pro pevné připojení musí být k hornímu dílu čtyřmi šrouby připevněn adaptér Systainerů (příslušenství) [3b].

8 Práce

8.1 Vyčištění hlavního filtru AUTOClean



Pouze ve spojení s odpadním vakem (splnění třídy prachu 'L/M'). Nikoli pro mokré sání!

Automatické čištění

Zapněte pomocí otočného knoflíku [1-14].

Manuální čištění

Spínač zařízení [1-12] nastavte na symbol **AC**.

Manuální kompletní vyčištění [4]

- ▶ Rukou nebo posuvným uzávěrem CT-VS (497926) uzavřete otvor hubice nebo sací hadice.
- ▶ Spínač zařízení [1-12] nastavte na symbol **AC**.

8.2 Vysávání a odsávání suchých materiálů



POZOR

Zdraví škodlivý prach

Poškození dýchacích cest

- ▶ Vždycky používejte filtrační nebo odpadní vak!
- ▶ Používejte jen s funkční kontrolou objemového proudu (pouze pro třídu prachu M).



Při odsávání prachu, který přesahuje mezní hodnotu nebo při vysávání velkého objemu dubového nebo bukového prachu odsávejte pouze u jednoho zdroje prachu (elektrického nebo pneumatického náradí).

Při odsávání prachu u běžícího elektrického náradí **dodržujte** následující:

Zajistěte dostatečné větrání! Dodržujte místní předpisy!

Mezní hodnoty: výstupní vzduch max. 50 % objemu čerstvého vzduchu

Vzorec: objem prostoru V_R x míra výměny vzduchu L_W

8.3 Vysávání a odsávání mokřých materiálů/kapalin



Vyjměte filtrační nebo odpadní vak!

Doporučení: použijte speciální filtr pro mokré vysávání (NF-CT).

Po dosažení maximální výšky naplnění se vysávání automaticky přerušuje.

Po mokřém sání nechte uschnout hlavní filtr!



POZOR

Unikající pěna a kapaliny

- ▶ Zařízení okamžitě vypněte a vyprázdněte.

8.4 Po skončení práce

- ▶ Automaticky nebo manuálně vyčistěte hlavní filtr (viz kapitolu 8.1).
- ▶ Vypněte mobilní vysavač a vytáhněte síťovou zástrčku ze zásuvky.
- ▶ Naviňte přívodní síťový kabel, konec kabelu upněte v drážce [5].
- ▶ Vyprázdněte nádobu na nečistoty.
- ▶ Mobilní vysavač uložte v suché místnosti tak, aby nemohlo dojít k neoprávněnému použití.
- ▶ Držák hadice [1-10] vyklopte nahoru.
- ▶ Hadici naviňte kolem oblouku držáku.
- ▶ Konec hadice posuňte přes oblouk.
- ▶ **Pouze pro třídu prachu M:** sací otvor [1-7] zavřete uzávěrací zátkou [1-1] nebo posuvným uzávěrem [1-16].



VAROVÁNÍ

Zdraví škodlivý prach

Poškození dýchacích cest

- ▶ Dříve než mobilní vysavač i veškeré příslušenství přemístíte ze znečištěné oblasti, důkladně je (zevnitř i zvenku) vyčistěte vysátím a vytřením (jen pro třídu prachu M).
- ▶ Části, které nelze zcela vyčistit, je nutné před přepravou vzduchotěsně uzavřít do plastového pytle.
- ▶ Používejte respirátor!

9 Údržba a ošetřování



VAROVÁNÍ

Nebezpečí poranění elektrickým proudem

- ▶ Před jakýmkoli pracemi údržby a opravami vytáhněte vždy síťovou zástrčku ze zásuvky!
- ▶ Všechny práce údržby a opravy, které vyžadují otevření krytu motoru, smí provádět pouze autorizovaný zákaznický servis.



Servis a opravy smí provádět pouze výrobce nebo servisní dílny: nejbližší adresu najdete na:

www.festool.com/Service

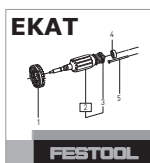

Používejte jen originální náhradní díly Festool! Obj. č. na:

www.festool.com/Service

Pravidelně čistěte čidla naplnění **[6]**, kontrolujte poškození a vyprazdňujte nádobu na nečistoty **[1-3]**.

Poškozené ochranné prvky a díly musejí být odborně opraveny nebo vyměněny kvalifikovaným servisem, pokud není v návodu k použití uvedeno jinak.

Dodržujte následující pokyny:

- Minimálně jednou ročně by měl výrobce nebo instruuovaná osoba provést technickou kontrolu ohledně prachu (např. zda není poškozený filtr, kontrolu těsnosti zařízení a funkce kontrolních prvků).
- To, co nelze vyčistit, se musí zlikvidovat. K tomu používejte nepropustné pytle. Dodržujte platné podmínky pro likvidaci!
- Pokud provádí údržbu uživatel, musí zařízení rozebírat, čistit a provádět jeho údržbu tak, pokud je to možné, aniž by přitom vzniklo nebezpečí pro personál provádějící údržbu či jiné osoby. K vhodným bezpečnostním opatřením patří: dekontaminace před rozebíráním, preventivní zajištění místního filtrovaného nuceného odvětrávání tam, kde se zařízení rozebírá, čištění místa údržby a vhodné osobní ochranné pomůcky.

9.1 Filtrační vak/odpadní vak/hlavní filtr

- ▶ Vyjmutí filtračního vaku **[7]**.
- ▶ Nasazení filtračního vaku **[8]**.
- ▶ Vyjmutí odpadního vaku **[9]**.
- ▶ Nasazení odpadního vaku **[10]**.
- ▶ Výměna hlavního filtru **[11]**.

Použitý hlavní filtr zlikvidujte v souladu se zákonnými předpisy.

- ① Objednací čísla příslušenství, filtrů a spotřebního materiálu najdete v katalogu Festool nebo na internetu na „www.festool.com“.

10 Životní prostředí

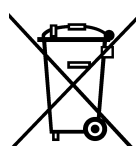

Nářadí nevyhazujte do domovního odpadu! Nářadí, příslušenství a obaly odevzdejte k ekologické recyklaci. Dodržujte platné národní předpisy.

Pouze EU: Podle evropské směrnice 2002/96/ES se musí stará elektrická zařízení třídit a odevzdávat k ekologické recyklaci.

Informace k REACH: www.festool.com/reach

11 ES prohlášení o shodě

Mobilní vysavač	Sériové č.
CTL 36 E AC HD	499834, 499835
CTM 36 E AC HD	499838
Rok označení CE: 2013	

Prohlašujeme s veškerou odpovědností, že tento výrobek je ve shodě se všemi příslušnými požadavky následujících směrnic, norem nebo normativních dokumentů:

2006/42/ES, 2004/108/ES, 2011/65/EU, EN 60335-1, EN 60335-2-69, EN 55014-1, EN 55014-2, EN 61000-3-2, EN 61000-3-3.

Festool Group GmbH & Co. KG

Wertstr. 20, D-73240 Wendlingen

Dr. Martin Zimmer

Vedoucí výzkumu, vývoje, technické dokumentace
2013-04-15

Oryginalna instrukcja eksploatacji

1 Wskazówki dotyczące bezpieczeństwa



⚠ Ostrzeżenie! Należy przeczytać wszystkie zalecenia bezpieczeństwa pracy i instrukcje. Nieprzestrzeganie ostrzeżeń i instrukcji może spowodować porażenie elektryczne, pożar oraz/lub ciężkie obrażenia.

Wszystkie zalecenia odnośnie bezpieczeństwa pracy i instrukcje należy zachować do wykorzystania w przyszłości.

- Urządzenie to może być używane przez **dzieci** od lat 8 i więcej, jak również przez osoby o ograniczonych zdolnościach fizycznych, sensorycznych lub umysłowych lub też o ograniczonym doświadczeniu i wiedzy, jeśli są one pod nadzorem, zostały poinstruowane o sposobie bezpiecznego użytkowania urządzenia i rozumieją wynikające w związku z tym zagrożenia. **Dzieci** nie mogą bawić się tym urządzeniem. **Dzieci** nie mogą wykonywać **czyszczenia i konserwacji** bez nadzoru.



- **Ostrzeżenie:** Urządzenie może zawierać pył szkodliwy dla zdrowia. Konserwację, opróżnianie, wymianę filtra mogą wykonywać tylko upoważnieni pracownicy z zastosowaniem odpowiedniego wyposażenia ochronnego.
- Eksploatacja dozwolona tylko z zainstalowanym systemem filtrowania!
- **Niebezpieczeństwo wybuchu i pożaru:** **Nie wolno odsysać** iskier ani gorących pyłów; materiałów palnych lub wybuchowych (np. magnezu, aluminium, benzyny, rozcieńczalników, za wyjątkiem drewna); żrących cieczy/substancji stałych (np. kwasów, ługów, rozpuszczalników).
- Przestrzegać obowiązujących na terenie danego kraju przepisów bezpieczeństwa i stosować się do zaleceń producenta obrabianego materiału!
- Używać wyłącznie przy zastosowaniu odpowiedniego wyposażenia ochronnego!
- Używać tylko po stwierdzeniu sprawności na podstawie kontroli wzrokowej, w suchym otoczeniu, zgodnie z instrukcją!
- Używać gniazda w urządzeniu wyłącznie zgodnie z przeznaczeniem!
- W regularnych odstępach czasu należy sprawdzać wtyczkę i przewód, a w przypadku uszkodzenia należy zlecić ich wymianę autoryzowanemu warsztatowi serwisowemu.
- Nie podnosić i nie transportować przy użyciu haka dźwigu lub dźwignicy!

2 Dane techniczne

Odkurzacze mobilne

Pobór mocy		350 - 1200 W
Moc przyłączowa gniazda wtykowego urządzenia maks.:	UE	2400 W
	CH, DK	1100 W
Natężenie przepływu (powietrze) maks., turbina		234 m ³ /h (3900 l/min)
Podciśnienie maks., turbina		24000 Pa
Powierzchnia filtracyjna		6318 cm ²
Wąż ssący		D 36/32 mm x 3,5 m-AS
Długość przewodu przyłączeniowego		7,5 m
Poziom ciśnienia akustycznego według EN 60704-2-1 / Nieoznaczoność K		71 dB(A) / 3 dB
Rodzaj zabezpieczenia		IP X4
Pojemność zbiornika		36 l
Wymiary, dł. x szer. x wys.		673 x 365 x 522 mm
Ciężar		15 kg

3 Symbole



Ostrzeżenie przed ogólnym zagrożeniem



Ostrzeżenie przed porażeniem prądem



Instrukcja/przeczytać zalecenia!



Należy stosować ochronę dróg oddechowych!



Nie wyrzucać do odpadów komunalnych.



≥ 1 mg/m³ (kategoria L)



≥ 0,1 mg/m³ (kategoria M)

4 Elementy urządzenia

- [1-1] Uchwyt
- [1-2] Klamra zamykająca
- [1-3] Pojemnik na zanieczyszczenia
- [1-4] Dźwignia
- [1-5] Hamulec
- [1-6] Korek (tylko kategoria M)
- [1-7] Otwór wlotowy
- [1-8] Miejsce podłączania modułu

[1-9] Gniazdo wtykowe urządzenia

[1-10] Uchwyt węża

[1-11] Pojemnik na wyposażenie

[1-12] Włącznik urządzenia

[1-13] Regulacja siły ssania

[1-14] Automatyczne oczyszczanie

[1-15] Ustawianie średnicy przewodu giętkiego (tylko kategoria M)

[1-16] Zasuwa zamykająca (ComfortClean)

Podane rysunki znajdują się w załączniku instrukcji obsługi.

5 Użycie zgodne z przeznaczeniem

Odkurzacze mobilny nadaje się do

- **CTL 36 E AC HD:** zasysania i odsysania pyłów o wielkości do 1 mg/m³ zgodnie z kategorią „L,
- **CTM 36 E AC HD:** zasysania i odsysania pyłów o wielkości do 0,1mg/m³ zgodnie z kategorią „M”, w tym również pyłów drzewnych, lakierniczych, mineralnych oraz z zawartością żywic,
- odsysania wody,
- eksploatacji przy zwiększonym obciążeniu w warunkach przemysłowych, zgodnie z normą IEC/EN 60335-2-69.



W przypadku eksploatacji niezgodnej z przeznaczeniem odpowiedzialność ponosi użytkownik.

6 Rozruch



OSTRZEŻENIE

Niedozwolone napięcie lub częstotliwość!

Niebezpieczeństwo wypadku

- ▶ Przestrzegać informacji podanych na tabliczce znamionowej.
- ▶ Przestrzegać specjalnych przepisów, obowiązujących na danym obszarze administracyjnym.

6.1 Pierwsze uruchomienie

- ▶ Otworzyć klamry zamykające [2-2] i zdjąć górną część urządzenia [2-1].
- ▶ Wyjąć elementy wyposażenia z pojemnika na zanieczyszczenia [2-3] i opakowania!
- ▶ Wetknąć korek [1-6] w otwór zasysający [1-7] (tylko w przypadku kategorii M).
- ▶ W razie potrzeby zamontować zasuwę zamykającą [1-16] na otworze zasysającym [1-7] [3a], dalsze informacje na ten temat, patrz rozdział 8.1.
- ▶ Założyć worek filtrujący lub worek jednorazowy [8] + [10].
- ▶ Założyć górną część [2-1] i zamknąć klamry zamykające [2-2].
- ▶ Podłączyć wąż ssący do otworu zasysającego [1-7].

Montaż skrzynki na wyposażenie wraz z uchwytem rury

- ▶ Zaczepić skrzynkę na wyposażenie na górnej części obudowy [2-1] i przymocować przy użyciu dwu śrub [2-4].

Jeśli uchwyt rury nie jest używany, podnieść łącznik, przechylić uchwyt rury do tyłu i zdjąć [2 b].

Zmontowaną rurę ssącą wraz z ssawką do podłóg można zamocować we wpuszczeniu skrzynki na wyposażenie. Adapter musi przy tym znajdować się w prawidłowym położeniu [2 a].

6.2 Podłączanie odkurzacza mobilnego



OSTRZEŻENIE

Niebezpieczeństwo zranienia przez niekontrolowane uruchomienie narzędzi

- ▶ Przed przekręceniem przełącznika na pozycję "AUTO" (automatycznie) lub "MAN" (ręcznie) należy zwrócić uwagę na to, aby podłączone urządzenie było wyłączone.

Przełącznik [1-12] służy jako włącznik/wyłącznik.

- ▶ Wetknąć wtyczkę przewodu zasilającego do uziemionego gniazda wtykowego.



Gdy urządzenie nie jest używane, jak również przed przystąpieniem do prac konserwacyjnych i czyszczenia, wtyczkę należy wyciągać z gniazda wtykowego.

Pozycja przełącznika '0'

Gniazdo wtykowe urządzenia [1-9] jest pozbawione prądu, odkurzacz mobilny jest wyłączony.

Pozycja przełącznika 'MAN' (ręcznie)

Gniazdo wtykowe urządzenia [1-9] przewodzi prąd, odkurzacz mobilny uruchamia się.

Pozycja przełącznika 'Auto' (automatycznie)

Gniazdo wtykowe urządzenia [1-9] przewodzi prąd, odkurzacz mobilny uruchamia się przy włączeniu podłączonego narzędzia.

6.3 Podłączanie elektronarzędzia



OSTRZEŻENIE

Niebezpieczeństwo zranienia

- ▶ Należy przestrzegać maksymalnej mocy przyłączonej w gnieździe wtykowym urządzenia (patrz rozdział Dane techniczne).
- ▶ Wyłączyć elektronarzędzie.
- ▶ Podłączyć elektronarzędzie do gniazda wtykowego urządzenia [1-9].

7 Ustawienia

7.1 Ustawić średnicę węża (tylko w przypadku kategorii M) [1-15]

Dzięki temu prędkość przepływu powietrza w wężu ssącym mierzona jest prawidłowo (patrz rozdział 7.5).

7.2 Regulacja siły ssania

- ▶ za pomocą pokrętła [1-13].

7.3 Unieruchamianie hamulcem

- ▶ Podnieść lekko odkurzacz mobilny z przodu.
- ▶ Nacisnąć hamulec [1-5] w dół aż do zatrzaśnięcia.
- ▶ W celu zwolnienia pociągnąć za dźwignię [1-4].

7.4 Zabezpieczenie przed nadmiernym wzrostem temperatury

Dla ochrony przed przegrzaniem zabezpieczenie przed nadmiernym wzrostem temperatury wyłącza odkurzacz mobilny przed osiągnięciem krytycznej temperatury.

- ▶ Wyłączyć odkurzacz mobilny i poczekać ok. 5 minut na ostygnięcie, następnie włączyć.

❗ Jeśli włączenie nie jest możliwe: skontaktować się z warsztatem serwisowym firmy Festool.

7.5 Kontrola natężenia przepływu

Jeśli prędkość przepływu powietrza w węży ssącym spadnie poniżej 20 m/s, ze względów bezpieczeństwa rozlega się akustyczny sygnał ostrzegawczy (tylko w przypadku klasy M).

Możliwe przyczyny	Usuwanie przyczyny
Regulacja siły ssania [1-13] ustawiona na zbyt małą wartość.	Ustawić regulację siły ssania na wyższą wartość (patrz rozdział 7.2).
Pokrętło [1-15] nie zostało ustawione na średnicę podłączonego przewodu giętkiego.	Ustawić prawidłową średnicę przewodu giętkiego (patrz rozdział 7.1).
Zatkanie lub załamanie węży ssącego.	Usunąć zatkanie lub zagięcie przewodu giętkiego.
Zapełnienie worka filtrującego.	Założyć nowy worek filtrujący (patrz rozdział 9.1).
Zanieczyszczony filtr główny.	Wymienić filtr główny (patrz rozdział 9.1).
Nieprawidłowe funkcjonowanie elektronicznego układu kontrolnego.	Złocić usunięcie usterki jednemu z warsztatów serwisowych firmy Festool.
Odsysanie na mokro.	Jeśli bezpieczeństwo funkcjonowania nie uległo pogorszeniu, nie są wymagane żadne środki.

7.6 Półka na systemery

Powierzchnia odkurzacza mobilnego służy jako półka do odstawiania systemerów:

- ▶ Zaczepić systemer w uchwycie systemerów [3a].
- ▶ W celu zapewnienia trwałego połączenia należy zamocować adapter systemerów (wyposażenie) za pomocą czterech śrub na górnej części urządzenia [3b].

8 Praca

8.1 AUTOClean – czyszczenie filtra głównego



Tylko w połączeniu z workiem jednorazowym (zgodnie z kategorią 'L/M'). Nie stosować do odsysania na mokro!

Automatyczne oczyszczanie

Włączyć za pomocą pokrętła [1-14].

Czyszczenie ręczne

Ustawić wyłącznik urządzenia [1-12] na symbol **AC**.

Pełne czyszczenie ręczne [4]

- ▶ Zakryć ręką lub przy użyciu zasuwy zamykającej CT-VS (497926) otwór dyszy lub przewodu ssawnego.
- ▶ Ustawić wyłącznik urządzenia [1-12] na symbol **AC**.

8.2 Odsysanie substancji suchych



OSTROŻNIE

Pyły szkodliwe dla zdrowia

Porażenia dróg oddechowych

- ▶ Zawsze stosować worek filtrujący lub jednorazowy!
- ▶ Używać wyłącznie z funkcjonującą kontrolą natężenia przepływu (tylko kategoria M).



W przypadku odsysania pyłów przekraczających wartości graniczne lub przy znacznej zawartości pyłów z drewna dębowego lub bukowego odsysanie może obejmować tylko jedno źródło powstawania pyłów (narzędzie elektryczne lub pneumatyczne).

Przy odsysaniu pyłów powstających w wyniku pracy elektronarzędzi należy **przestrzegać** następujących zaleceń:

Zapewnić odpowiednią wentylację! Przestrzegać obowiązujących przepisów!

Wartości graniczne: powietrze usuwane może wynosić maks. 50% objętości powietrza świeżego

Wzór: kubatura pomieszczenia V_R x współczynnik wymiany powietrza L_W

8.3 Odsysanie wilgotnych substancji/cieczy



Wyjąć worek filtrujący lub worek jednorazowy!

Zalecenie: Zastosować specjalny filtr do zasysania na mokro (NF-CT).

Przy osiągnięciu maksymalnego poziomu napętnienia odsysanie zostaje automatycznie przerwane. Po wykonaniu odsysania na mokro pozostawić filtr główny do wyschnięcia!



OSTROŻNIE

Wydostawanie się piany i cieczy

- ▶ Natychmiast wyłączyć i opróżnić urządzenie.

8.4 Po pracy

- ▶ Oczyszczyć filtr główny automatycznie lub ręcznie (patrz rozdział 8.1).
- ▶ Wyłączyć odkurzacz mobilny i wyciągnąć wtyczkę zasilania.
- ▶ Nawinąć przewód zasilający, zakleszczyć koniec kabla we wpuście [5].
- ▶ Opróżnić zbiornik na zanieczyszczenia.
- ▶ Odstawić odkurzacz mobilny w suchym pomieszczeniu, zabezpieczyć przed użyciem przez osoby nieupoważnione.
- ▶ Odchylić uchwyt do podwieszania węża [1-10] do góry.
- ▶ Owinąć wąż wokół kabłąka uchwytu do podwieszania węża.
- ▶ Wsunąć koniec węża nad kabłąk.
- ▶ **Tylko kategoria M:** zamknąć otwór zasysający [1-7] za pomocą korka [1-1] lub zasuwy zamykającej [1-16].



OSTROŻNIE

Pyły szkodliwe dla zdrowia

Porażenia dróg oddechowych

- ▶ Oczyszczyć odkurzacz mobilny i wszystkie elementy wyposażenia, odkurzając je i wycierając (wewnątrz i na zewnątrz), zanim zostaną one usunięte ze strefy zanieczyszczonej (tylko w przypadku kategorii M).
- ▶ Elementy, które nie mogą zostać całkowicie oczyszczone, na czas transportu muszą zostać zamknięte hermetycznie w torbie z tworzywa sztucznego.
- ▶ Stosować ochronę dróg oddechowych!

9 Konserwacja i utrzymanie w czystości



OSTRZEŻENIE

Niebezpieczeństwo zranienia, porażenie prądem

- ▶ Przed przystąpieniem do wykonywania wszystkich prac związanych z konserwacją i czyszczeniem urządzenia należy zawsze wyciągać wtyczkę z gniazda zasilającego!
- ▶ Wszelkie prace konserwacyjne i naprawcze, które wymagają otwarcia obudowy silnika, mogą być wykonywane wyłącznie przez autoryzowany warsztat serwisowy.



Obsługa serwisowa i naprawy wyłącznie u producenta lub w warsztatach autoryzowanych: prosimy wybrać najbliższe miejsce spośród adresów zamieszczonych na stronie:

www.festool.com/Service



Należy stosować wyłącznie oryginalne części zamienne firmy Festool. Nr zamówienia pod:

www.festool.com/Service

Regularnie czyścić czujniki stanu napętnienia [6], sprawdzić pod względem uszkodzeń i opróżnić pojemnik na zanieczyszczenia [1-3].

Uszkodzone urządzenia zabezpieczające i elementy zgodnie z przeznaczeniem muszą zostać zreperowane lub wymienione przez zaaprobowany warsztat specjalistyczny, o ile nie ma innych zaleceń w instrukcji obsługi.

Należy przestrzegać następujących zaleceń:

- Co najmniej raz w roku konieczne jest przeprowadzenie kontroli technicznej w związku z zapyleniem (np. pod względem uszkodzenia filtrów, szczelności urządzenia i funkcjonowania urządzeń kontrolnych) przez producenta lub osobę przeszkoloną.
- To, czego nie da się oczyścić, należy zutylizować. Należy do tego celu użyć nieprzepuszczalnych worków. Przestrzegać obowiązujących warunków utylizacji!
- W celu przeprowadzenia konserwacji przez użytkownika urządzenie należy rozłożyć, oczyścić i zakonserwować, na ile jest to wykonalne, bez wywoływania zagrożenia dla osób przeprowadzających konserwację lub osób trzecich. Odpowiednie środki ostrożności obejmują odka-

żenie przed rozłożeniem, zapewnienie na miejscu filtrowanego odpowietrzenia wymuszonego, w miejscu, gdzie urządzenie jest rozbierane, oczyszczenie obszaru konserwacji oraz zapewnienie odpowiedniego, osobistego wyposażenia ochronnego.

9.1 Worek filtrujący/ worek jednorazowy/ filtr główny

- ▶ Wyjąć worek filtrujący [7].
- ▶ Włożyć worek filtrujący [8].
- ▶ Wyjąć worek jednorazowy [9].
- ▶ Włożyć worek jednorazowy [10].
- ▶ Wymienić filtr główny [11].

Zutylizować zużyty filtr główny zgodnie z przepisami.

- ① Numery katalogowe wyposażenia, filtrów oraz materiałów eksploatacyjnych można znaleźć w katalogu firmy Festool lub w internecie na stronie „www.festool.com”.

10 Środowisko



Nie wyrzucać urządzenia razem z odpadami domowymi! Urządzenia, wyposażenie dodatkowe oraz opakowania należy przeznaczyć do odzysku zgodnie z przepisami o ochronie środowiska.

Należy przestrzegać obowiązujących przepisów krajowych.

Tylko UE: Zgodnie z europejską dyrektywą 2002/96/WE zużyte narzędzia elektryczne trzeba gromadzić osobno i odprowadzać do odzysku surowców wtórnych zgodnie z przepisami o ochronie środowiska.

Informacje dotyczące rozporządzenia REACH:
www.festool.com/reach

11 Oświadczenie o zgodności z normami UE

Odkurzacz mobilny	Nr seryjny
CTL 36 E AC HD	499834, 499835
CTM 36 E AC HD	499838

Rok oznaczenia CE: 2013

Niniejszym oświadczamy na własną odpowiedzialność, że produkt ten spełnia wszystkie obowiązujące wymogi następujących dyrektyw, norm lub dokumentów normatywnych.

2006/42/WE, 2004/108/WE, 2011/65/UE, EN 60335-1, EN 60335-2-69, EN 55014-1, EN 55014-2, EN 61000-3-2, EN 61000-3-3.

Festool Group GmbH & Co. KG

Wertstr. 20, D-73240 Wendlingen

Dr. Martin Zimmer

Kierownik Działu Badań, Rozwoju i Dokumentacji Technicznej

2013-04-15